



Регистрирайте
вашето ново
устройство на
MyBosch сега и получите
безплатни ползи:
[bosch-home.com/
welcome](https://bosch-home.com/welcome)



Перална машина със сушилня

WDU8H541EU

bg Наръчник с инструкции и инструкции за монтаж

Вашата нова перална машина със сушилня

Вие закупихте перална машина със сушилня на марката Bosch.

Отделете няколко минути време, за да се запознаете с предимствата на вашата перална машина със сушилня.

За да отговори на високите изисквания за качество на марката Bosch, всяка перална машина със сушилня, която напуска нашия завод, е проверена внимателно по отношение на функциониране и безупречно състояние.

Повече информация за нашите продукти, принадлежности, резервни части и сервиз можете да намерите на нашата страница в интернет www.bosch-home.com или като се обърнете към нашите центрове за обслужване на клиенти.

Когато упътването за експлоатация и за инсталиране описва различни модели, на съответните места е обърнато внимание на разликите.



Пуснете пералната машина със сушилня в експлоатация едва след прочитане на упътването за експлоатация и за инсталиране!

Правила за представяне

⚠ Предупреждение!

Тази комбинация от символ и сигнална дума указва възможна опасна ситуация. Неспазването може да доведе до смърт или наранявания.

Внимание!

Тази сигнална дума указва възможна опасна ситуация. Неспазването може да доведе до материални щети и/или щети за околната среда.

Указание / съвет

Указания за оптимално използване на уреда / важна информация.

1. 2. 3. / а) б) в)

Стъпките са представени с числа или букви.

■ / -

Изброяванията се представят с кутийка или чертичка.

Съдържание

Използване по предназначение . 4

Инструкции за безопасност 5

Деца/хора/домашни любимци 5

Монтиране 6

Работа 9

Почистване/поддръжка 11

Опазване на околната среда. . . 13

Опаковка/стар уред 13

Пестене на електроенергия и опазване на ресурси 13

Автоматично изключване 13

Позициониране и свързване . . . 14

Стандартни аксесоари 14

Инструкции за безопасност 14

Повърхност на монтаж 15

Инсталиране върху основа или дървен под 15

Инсталиране на уреда в кухненски бокс 15

Сваляне на транспортните заключавания 15

Отстраняване на подпорите 17

Дължини на маркучите и кабелите . . 17

Вход за вода 18

Изход за вода 19

Нивелиране 20

Електрическо свързване 20

Преди да перете за първи път 21

Транспортиране 21

Транспортиране 21

Транспортиране 21

Запознаване с уреда. 23

Уред 23

Табло за управление 24

Сензорен дисплей 25

Пране 26

Подготвяне на дрехите за пране . . . 26

Подготвяне на прането за сушене . . 27

Перилни препарати и продукти за поддръжка 28

Препоръчителни перилни препарати 29

Преглед на програмите 30

Избираема програма 30

Таблица за сушене 36

Колосване 37

Боядисване/избелване 37

Настройки по подразбиране на програмата 37

Избор на температура 37

Намаляване на обороти на центрофугата 37

Готово в 38

Wash+Dry or Dry 38

Допълнителни настройки на програмата 39

Speed (Скорост) 39

↓ (Предпране) 40

☹ (Изплакване плюс) 40

☼ (Hygiene Care) 40

🛡 (Защита срещу намачкване) 40

🌊 (Високо ниво на вода) 40

☆ (Памет) 40

🔇 (Тихо) 41

🏠 (Отдалечен старт) 41

Използване на уреда 41

Подготовка на уреда 41

Включване на уреда/избиране на програма 42

Адаптиране на избраната програма 42

Избиране на допълнителни програми 43

Поставяне на пране в барабана . . . 43

Дозиране и добавяне на перилен препарат и омекотител 43

Стартиране на програмата 45

Защита от деца 45

Допълвяне/изваждане на дрехи . . . 45

Смяна на програмата 46

Прекъсване на програмата 46

Край на програмата 46

Изваждане на пране/изключване на уреда 46

Изваждане на пране/изключване на уреда 46

Изваждане на пране/изключване на уреда 46

Изваждане на пране/изключване на уреда 46

Home Connect 47

Извикване на меню Home Connect . 47

Свързване с домашната мрежа и приложението Home Connect	48
Активиране/ деактивиране на Wi-Fi .	49
Нулиране на мрежовите настройки .	50
Актуализация на софтуера	50
Указание относно защитата на данни	51
Заявление за съответствие	51

 **Настройки на уреда 52**

Автоматично изключване	52
Базови/основни настройки	52

 **Сензори 53**

Система за откриване на небалансирано натоварване	53
---	----

 **Почистване и поддръжка 53**

Корпус на машината/панел за обслужване	54
Барабан	54
Отстраняване на котлен камък	54
Чекмедже за перилен препарат и корпус	54
Блокирана помпа за източване	55
Маркучът за мръсна вода на сифона е запушен	56
Филтърът в подаването на вода е блокиран	56

 **Повреди и процедури за действие при тях 57**

Аварийно деблокиране	57
Информация на таблото на дисплея	58
Повреди и процедури за действие при тях	59

 **Отдел по обслужване на клиенти 64**

Номер на продукта (E-Nr.) и производствен номер (FD)	65
--	----

 **Разходни норми 66**

 **Технически характеристики . . 67**

 **Aqua-Stop гаранция 67**

 **Използване по предназначение**

- Уредът е замислен само за частна употреба в домакинството.
- Не инсталирайте или използвайте този уред никъде, където е подложен на ниски температури и/или на открито. Има риск уредът да се повреди, ако остатъчната вода замръзне в него. Ако маркучите замръзнат, те могат да се напукат/скъсат.
- Този уред трябва да се използва само за битово пране, състоящо се от дрехи, които могат да се перат машинно и от вълнени дрехи за ръчно пране (вж. етикета върху дрехата). Използването на уреда за други цели е извън обхвата на замисленото му приложение и се забранява.
- Този уред трябва да се използва само за сушене и освежаване на битово пране, състоящо се от дрехи, които са изпрани с вода и са подходящи за сушене с центрофугиране (вж. етикета върху дрехата). Използването на уреда за други цели е извън обхвата на замисленото му приложение и се забранява.
- Този уред е подходящ за използване с вода от канализацията и с налични в търговската мрежа перилни препарати и омекотители (трябва да са подходящи за използване в перални).
- Този уред е замислен за използване на до 4000 метра максимална надморска височина.

Преди да включите уреда:

Проверете дали няма видима повреда по уреда. Не използвайте уреда, ако е повреден. Ако имате проблеми, моля, свържете се с вашия специализиран дилър или с нашия клиентски сервис.

Прочетете и следвайте инструкциите за работа, инструкциите за инсталация и всяка друга информация, приложена към този уред.

Запазете документите за последващата употреба или за следващите притежатели.



Инструкции за безопасност

Следната информация за безопасност и предупреждения се дават, за да ви предпазят от нараняване и да предотвратят материална повреда около вас.

Въпреки това е важно да се вземат необходимите предпазни мерки и да се действа с грижа при инсталиране, поддръжка, почистване и управление на уреда.

Деца/хора/домашни любимци



Предупреждение

Опасност от смърт!

Децата и другите хора, които не могат да оценят рисковете при употреба на уреда, могат да се наранят или да се озоват в животозастрашаващи ситуации. Ето защо моля отбележете:

- Уредът може да се използва от деца над 8 години и от лица с намален физически, сензорен или ментален капацитет или от лица с липса на опит или познания, ако те се надзирават или са получили инструкция за това, как да използват уреда безопасно и са разбрали потенциалните рискове от използването на уреда.
- Деца не трябва да си играят с този уред.
- Не позволявайте на деца да почистват или поддържат този уред без надзор.
- Пазете децата под 3 години и домашните любимци далеч от този уред.
- Не оставяйте уреда без надзор когато деца или други хора, които не могат да оценят рисковете са наблизо.



Предупреждение

Опасност от смърт!

Децата могат да се заключат в уредите и да се озоват в животозастрашаваща ситуация.

- Не позиционирайте уреда зад врата, тъй като това може да попречи на вратата на уреда или да не позволи отварянето ѝ докрай.

- След като уредът достигне края на експлоатационния си живот, изтеглете щепсела от контакта **преди** да прережете кабела и след това унищожете ключалката на вратата на уреда.

Предупреждение

Опасност от задушаване!

Ако се позволи на децата да играят с опаковката/пластмасовото фолио или опаковъчните компоненти, децата могат да се захванат в тях или да си ги поставят над главите и да се задушат. Пазете опаковката, пластмасовото фолио и опаковъчните компоненти далеч от деца.

Предупреждение

Опасност от отравяне!

Перилните препарати и омекотителите могат да доведат до отравяне, ако се потребяват. Ако се погълне инцидентно, потърсете медицинска помощ. Съхранявайте перилните препарати и омекотителите на място недостъпно за деца.

Предупреждение

Дразнене на очите / кожата!

Контактът с перилните препарати или омекотителите може да причини дразнене на очите/кожата.

Изплакнете добре очите/кожата, ако те влезнат в контакт с перилни препарати или омекотители. Съхранявайте перилните препарати и омекотителите на място недостъпно за деца.

Монтиране

Предупреждение

Риск от електрически удар/пожар/материална повреда/повреда на уреда!

Ако уредът не е инсталиран правилно, това може да доведе до опасна ситуация. Гарантирайте следното:

- Напрежението във вашия електрически контакт трябва да отговаря на номиналното напрежение, посочено върху уреда (идентификационна табелка). Свързаните товари и необходимата защита чрез предпазители са посочени на идентификационната табелка.
- Уредът не трябва да се захранва от външно превключващо устройство, като напр. таймер или да се свързва към верига, която редовно се включва и изключва.

- Щепселът и защитният контакт трябва да си съответстват и заземяващата система трябва да е правилно инсталирана.
- Инсталацията трябва да има адекватно напречно сечение.
- Контактът трябва да е свободно достъпен по всяко време. Ако това не е възможно, за да се спазят релевантните разпоредби за безопасност трябва да се вгради превключвател (разкачане на всички полюси) в перманентната инсталация в съответствие с разпоредбите за електроинсталации.
- Ако използвате прекъсвач за остатъчен ток, използвайте само такъв, който носи следната марка: . Наличието на тази марка е единственият начин да сте сигурни, че изпълнява всички приложими разпоредби.

Предупреждение

Риск от електрически удар/пожар/материална повреда/повреда на уреда!

Ако електрическият кабел на уреда се промени или повреди, това може да доведе до електрически удар, късо съединение или пожар поради прегряване.

Електрическият кабел не трябва да се усуква, смачква или променя и не трябва да влиза в контакт с източници на топлина.

Предупреждение

Риск от пожар/материална повреда/повреда на уреда!

Употребата на удължители или разклонители може да доведе до пожар поради прегряване или късо съединение.

Свързвайте уреда директно към заземен контакт, който е правилно инсталиран. Не използвайте удължители, разклонители или мултифункционални съединители.

Предупреждение

Риск от нараняване/материална повреда/повреда на уреда!

- Уредът може да вибрира или да се премести при работа, което потенциално може да доведе до нараняване или материална повреда. Поставете уреда върху чиста, равна, твърда повърхност и с помощта на нивомер го нивелирайте с винтовете крачета.

- Ако се хващате за изпъкнали части на уреда (напр. вратата на уреда), за да го повдигнете или преместите, тези части могат да се счупят и да причинят нараняване. Не се хващайте за изпъкнали части на уреда, за да премествате уреда.

 Предупреждение
Опасност от нараняване!

- Уредът е много тежък. Повдигането може да доведе до нараняване. Не повдигайте уреда сами.
- Уредът има остри ръбове, на които можете да си порежете ръцете. Не дръжте уреда за острите му ръбове. Носете предпазни ръкавици, за да го повдигнете.
- Ако маркучите и кабелите за електричество не са правилно прекарани, те могат да представляват опасност от спъване, което да доведе до нараняване. Прекарайте маркучите и кабелите така, че да не представляват опасност от спъване.

Внимание!
**Материална повреда/
повреда на уреда**

- Ако налягането на водата е твърде високо или твърде ниско, уредът може да не работи добре и това може също така да доведе до материална повреда или повреда на уреда. Уверете се, че налягането на водата във водопровода е поне 100 кПа (1 бар) и не превишава 1000 кПа (10 бара).
- Ако маркучите за вода се променят или повредят, това може да доведе до материална повреда или повреда на уреда. Маркучите за вода не трябва да се усукват, смачкват, променят или срязват.
- Използването на маркучи от други марки за свързване към водопровода може да доведе до материална повреда или повреда на уреда. Използвайте маркучите, доставени с уреда или само оригинални резервни маркучи.

- Уредът е безопасен за транспортиране посредством устройства за заключване при транспорт. Ако устройствата за заключване при транспорт не са свалени преди уредът да се използва, това може да доведе до повреда на уреда. Важно е напълно да се отстранят всички устройства за заключване при транспорт преди да се използва уреда за пръв път. Уверете се, че държите отделно тези устройства за заключване при транспорт. Важно е да монтирате обратно устройствата за заключване при транспорт, ако уредът трябва да се транспортира, за да предотвратите повреда на уреда при транзитен превоз.
- Изплаквайте добре прането с топла вода и перилен препарат преди да го сушите в машината.
- Не поставяйте прането в този уред за сушене, ако прането не е измито преди това.
- Не използвайте уреда, ако за почистване на прането са използвани индустриални химикали.

⚠ Предупреждение
Риск от експлозии/пожар!

- Прането, което е било предварително третирано с почистващи препарати, които съдържат разтворители, напр. препарати за премахване на петна/почистващи разтворители, може да доведе до експлозия в барабана. Изплаквайте добре прането с вода преди да го перете в пералня.
- Определени предмети могат да се запалят докато сушенето е в ход или дори да накарат уреда да се запали или експлодира. Отстранете запалките или клечките кибрит от джобовете на дрехите.
- Ако има прах от въглища или брашно във въздуха около уреда, това може да предизвика експлозия. Уверете се, че зоната около уреда е чиста, докато той работи.

Работа

⚠ Предупреждение
Риск от експлозии/пожар!

Прането, което е влязло в контакт с разтворители, масло, восък, препарат за отстраняване на восък, боя, грес или препарат за отстраняване на петна може да се запали при сушене в пералня или дори да причини експлодиране на уреда. Ето защо моля отбележете:

Предупреждение

Риск от пожар/материална повреда/повреда на уреда!

Ако програма се прекрати преди цикъла на сушене да е завършил, това не позволява на прането да се охлади достатъчни и може да причини запалване на прането или да доведе до материална повреда или повреда по уреда.

- По време на последната част от цикъла на сушене, прането в барабана не се нагрива (цикъл на охлаждане). Така се гарантира, че остава при температура, при която не може да се повреди.
- Не изключвайте уреда преди цикълът на сушене да е завършил, освен ако не отстраните незабавно всички дрехи от барабана и не ги разпръснете (за разпространяване на топлината).

Предупреждение

Опасност от отравяне!

Отровни пари могат да се изкарат от почистващите препарати, които съдържат разтворители, напр. почистващ разтворител. Не използвайте почистващи препарати, които съдържат разтворители.

Предупреждение

Опасност от нараняване!

- Ако се опирате/сядате върху вратата на уреда, когато тя е отворена, уредът може да се преобърне, което може да доведе до нараняване. Не се опирайте върху вратата на уреда, когато тя е отворена.
- Ако се покатерите върху уреда, горната част може да се счупи, което може да доведе до нараняване. Не се катерете върху уреда.
- Ако бръкнете в барабана докато той все още се върти, рискувате да нараните ръцете си. Изчакайте барабанът да спре да се върти.

Предупреждение

Опасност от попарване!

Когато перете при високи температури, има риск от опарване, ако влезете в контакт с горещ почистващ разтвор (напр. когато източвате горещия разтвор в мивка). Не бъркайте в горещия перилен разтвор.

Предупреждение

Дразнене на очите / кожата!

Перилният препарат и омекотителите могат да се разпръснат, ако чекмеджето за перилен препарат се отвори докато уредът работи.

Изплакнете добре очите/кожата, ако те влезнат в контакт с перилни препарати или омекотители. Ако се погълне инцидентно, потърсете медицинска помощ.

Внимание!

Материална повреда/ повреда на уреда

- Ако количеството пране в уреда превиши неговия максимален капацитет на натоварване, той може да не работи правилно или това може да доведе до материална повреда или до повреда на уреда. Не превишавайте максималният товарен капацитет на сухото пране. Уверете се, че се съобразявате с максималните товароносимости, посочени за всяка от програмите.
- Пяната и каучуковата пяна могат да деформират или да се разтопят, ако се сушат в уреда. Не сушете части от прането, което съдържа пяна или каучукова пяна в уреда.

- Ако налеете грешното количество перилен препарат или почистващ агент в уреда, това може да доведе до материална повреда или до повреда на уреда. Използвайте перилни препарати/омекотители/почистващи агенти и препарати за третиране в съответствие с инструкциите на производителя.

Почистване/поддръжка

Предупреждение Опасност от смърт!

Уредът е защитен от електричество. Има риск от електрически удар, ако влезете в контакт с живи компоненти. Ето защо моля отбележете:

- Изключете уреда. Разкачете уреда от електрозахранването (изтеглете щепсела).
- Никога не хващайте щепсела с мокри ръце.
- Когато изваждате щепсела от контакта, винаги дръжте самият щепсел и никога електрическият кабел, в противен случай това може да повреди кабела.
- Не правете никакви технически модификации по уреда или функциите му.

- Ремонтите и другата работа по уреда трябва да се извършват само от нашия клиентски отдел или от електротехник. Същото се прилага за смяна на електрическия кабел (когато е необходимо).
- Резервни електрически кабели могат да се поръчат от нашата клиентска служба.

⚠ Предупреждение
Опасност от отравяне!

Отровни пари могат да се изкарат от почистващите препарати, които съдържат разтворители, напр. почистващ разтворител. Не използвайте почистващи препарати, които съдържат разтворители.

⚠ Предупреждение
**Риск от електрически удар/
пожар/материална повреда/
повреда на уреда!**

Ако влагата проникне в уреда, това може да доведе до късо съединение. Не използвайте водоструйка, пароструйка, маркуч или пистолет за почистване на вашия уред.

⚠ Предупреждение
**Риск от нараняване/
материална повреда/
повреда на уреда!**

Използването на резервни части и аксесоари, доставени от други производители е опасно и може да доведе до нараняване, материална повреда или повреда по уреда.

Поради съображения за безопасност използвайте само оригинални резервни части и аксесоари.

Внимание!
**Материална повреда/
повреда на уреда**

Почистващите препарати и препаратите за претретиране на прането (напр. препарати за отстраняване на петна, спрейове и др.) могат да причинят повреда, ако влезнат в контакт с повърхностите на уреда. Ето защо моля отбележете:

- Не позволявайте тези препарати да влизат в контакт с повърхностите на уреда.
- Не почиствайте уреда с друго, освен с вода и мек, влажен парцал.
- Отстранявайте незабавно всякакъв перилен препарат, спрей или други остатъци.



Опазване на околната среда

Опаковка/стар уред



Изхвърлете опаковките като пазите околната среда. Този уред е обозначен в съответствие с директива 2012/19/ЕО на Европейския съюз за електро- и електронни уреди (waste electrical and electronic equipment – WEEE). Насоките поставят рамката за връщането и преработването на употребявани уреди в пределите на ЕС.

Пестене на електроенергия и опазване на ресурси

Ако спазвате настоящите инструкции, Вашият уред ще консумира по-малко електричество и по-малко вода.

Изберете програми с ниска температура и по-дълго време за изпиране, като използвате максимално допустимото зареждане
→ Страница 30.

- Така консумацията на електроенергия и вода е най-ефективна.

Използвайте настройките за икономична програма.

- Ако адаптирате настройките на програмата, дисплеят показва очакваната консумация.

Добавете → Страница 29 перилен препарат според степента на замърсяване на прането.

- За леко до нормално замърсяване е достатъчно малко количество перилен препарат. Вземете под внимание препоръките за дозиране на производителя на перилния препарат.

Намалете температурата на изпиране при леко и нормално замърсено пране.

- При ниска температура уредът консумира по-малко електроенергия. За леко и нормално замърсяване също са достатъчни по-ниски температури от посочените на етикета с указания за поддръжка.

Настройте максимална скорост на центрофугиране, ако желаете да изсушите прането в сушилня след това.

- Колкото по-сухо е прането, толкова по-кратка е програмата за изсушаване, а това намалява консумацията на електроенергия. По-висока скорост на центрофугиране намалява остатъчната влага в прането и засилва шума от центрофугирането.

Изперете прането без предпране.

- Изпиране с предпране удължава програмата и увеличава консумацията на електроенергия и вода.

Уредът разполага с функция за непрекъснато автоматично адаптиране според зареждането.

- В зависимост от вида и капацитета на зареждане функцията за непрекъснато автоматично адаптиране според зареждането регулира оптимално консумацията на вода и продължителността на програмата.

Автоматично изключване

Ако уредът не се обслужва за продължителен период от време (прибл. 5 минути), той се изключва автоматично (в зависимост от нивото на водата в уреда) преди стартиране на програмата и след приключване на програмата. Натиснете отново бутона на захранването , за да включите уреда.

Указание: Ако е Wi-Fi е активиран, уредът не се изключва автоматично и стойностите на консумацията на електроенергия са по-високи в сравнение с посочените в таблицата със стойности за консумацията.



Позициониране и свързване

Стандартни аксесоари

Указание: Проверете уреда за транспортни повреди. Никога не използвайте повреден уред. Ако имате оплаквания, свържете се с дилъра от който сте закупили уреда или с нашата служба за обслужване на клиенти.

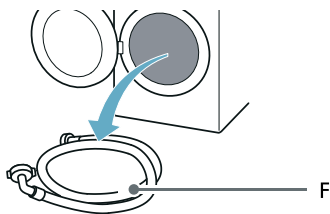
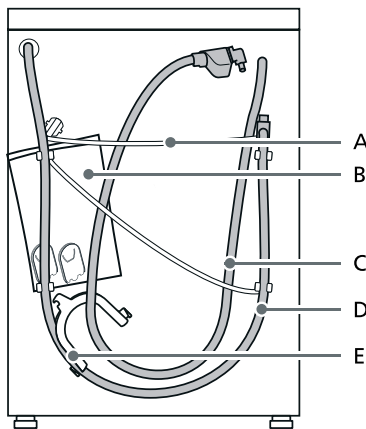

- A Захранващ проводник
 - B Торбичка:
 - Указания за монтаж и експлоатация
 - Директория с местоположения на службата за обслужване на клиенти*
 - Гаранция*
 - Допълнителен лист за инструкции за монтаж и експлоатация*
 - Покрийте капачетата за отворите след сваляне на транспортните скоби
 - Насоки за монтаж на Home Connect*
 - C Входен маркуч за вода при aquaStop модели
 - D Изходен маркуч за вода
 - E Коляно за обезопасяване на изходния маркуч за вода*
 - F Входният маркуч за студена вода при модели Standard/Aqua-Secure
- * Според модела

В допълнение скоба за маркуч (24 - 40 мм диаметър, на разположение от специализираните търговци) е нужна за свързване на изходния маркуч за водата към сифон.

Полезен инструмент

- Нивелир за регулиране
- Завийте с:
 - WAF13 за разхлабване на транспортните скоби, и
 - WAF17 за нивелиране на краката на уреда

Инструкции за безопасност



Предупреждение

Опасност от нараняване!

- Уредът е много тежък. Внимавайте когато повдигате/transportирате уреда.
- Когато уредът се повдига за изпъкналите части (напр. вратата на урда), компонентите могат да се счупят и да причинят наранявания. Не повдигайте уреда за изпъкналите части.

- Ако маркучът и електрическите кабели не са правилно прокарани, има риск от спъване и нараняване. Сложете маркучите и кабелите по такъв начин, че да няма риск от спъване в тях.

Внимание!

Повреда по уреда

Замръзнали маркучи могат да се скъсат/пръснат.

Не монтирайте уреда в зони, изложени на замръзване или на открито.

Внимание!

Повреда от вода

Точките на свързване за маркучите за подаване и източване на вода са под високо налягане. За да предотвратите течове или щети причинени от водата, следвайте инструкциите в тази глава.

Указание

- В допълнение към информацията за безопасност, посочена тук, локалният доставчик на вода или електричество може да има специални изисквания.
- Ако не сте сигурни във възможностите си, възложете свързването на специалист.

Повърхност на монтаж

Указание: Уредът трябва да е стабилно нивелиран, за да не се движи.

- Повърхността за поставяне трябва да бъде здрава и равна.
- Меки подове/подови покрития не са подходящи.

Инсталиране върху основа или дървен под

Внимание!

Щети по уреда

При центрофугиране уредът може да се премести и да се прекатури/да падне от постаментата.

Крачетата на уреда трябва да се закрепят с държачи.

Номер за поръчка: WMZ 2200, WX 975600, CZ 110600, Z 7080X0.

Указание: При дървени подове поставяйте уреда:

- по възможност в ъгъл,
- върху водоустойчива дървена плоскост (мин. 30 мм дебела), която е здраво завинтена върху пода.

Инсталиране на уреда в кухненски бокс

Предупреждение Опасност от смърт!

Има риск от електрически удар, ако докоснете токопроводящи компоненти. Не махайте покриващата плоскост на уреда.

Указание

- Необходима е ниша с ширина от 60 см.
- Монтирайте уреда под цял работен плот, който е сигурно свързан към съседните шкафове.

Сваляне на транспортните заключения

Внимание!

Щети по уреда

- Уредът е обезопасен за транспорта с транспортни планки. Ако транспортните планки не се отстранят, уредът може да се повреди при експлоатация. Преди първото използване задължително отстранете всичките 4 транспортни планки. Съхранявайте планките.
- За да избегнете транспортни щети при последващо транспортиране, непременно отново монтирайте преди транспортирането планките.

Указание: Съхранявайте винтовете и муфите на безопасно място.

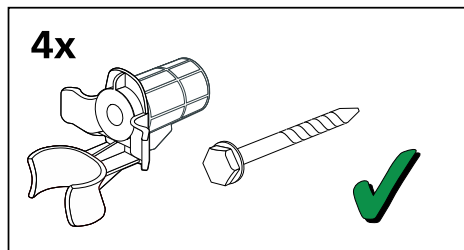

1. Извадете маркуците от държачите.

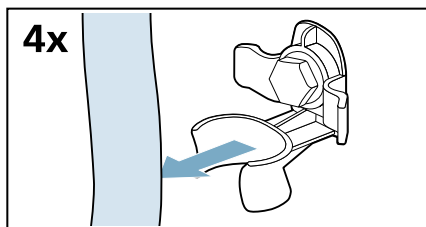

2. Развийте и свалете всичките четири винта за скоби при транспортиране.

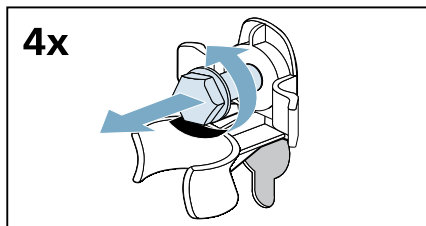

a) Свалете електрическия кабел от държачите.

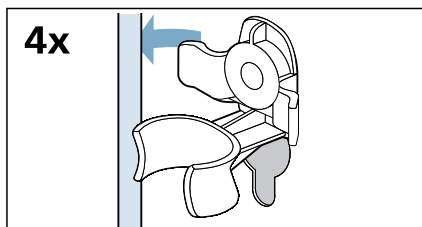

b) Отстранете ръкавите.

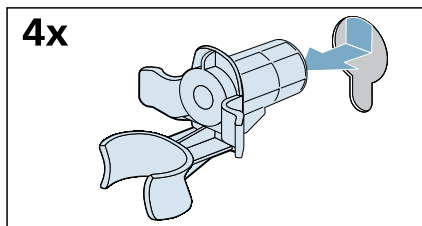

3. Поставете капците.

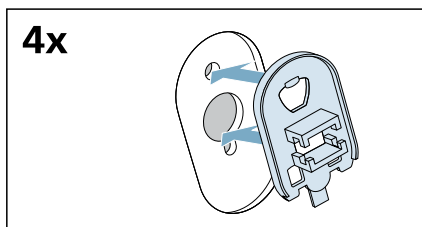

4. Заклучете капците на място чрез прилагане на натиск към куките.

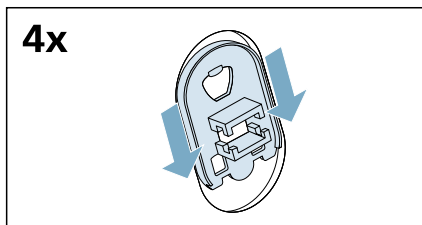

Отстраняване на подпорите

1. Отвийте и отстранете всички винтове в отвесните подпори за транспортиране.

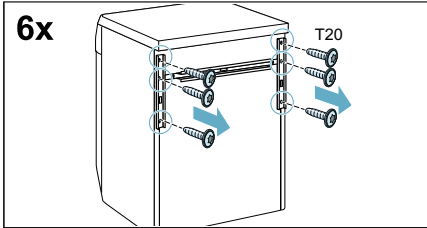

2. Отстранете подпорите за транспортиране.

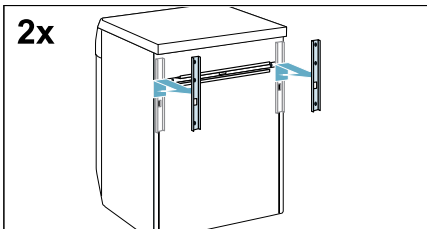

3. Отвийте и отстранете винтовете на хоризонталната подпора за транспортиране.

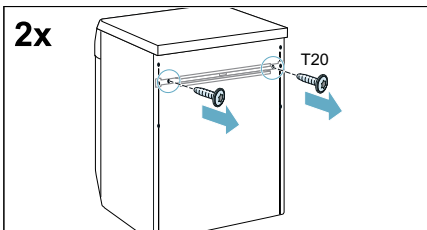

4. Отстранете подпората за транспортиране.

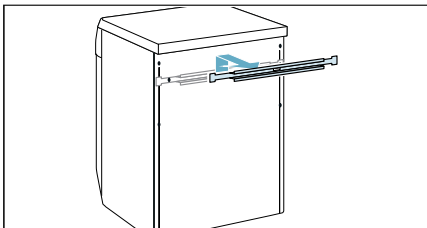

Дължини на маркуците и кабелите

Свързване от лявата страна

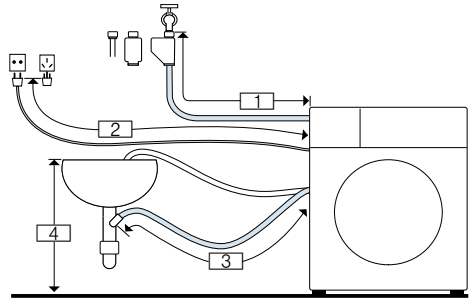

- 1 ~ 145 cm
- 2 ~ 150 cm
- 3 ~ 95 cm
- 4 60 cm ~ 100 cm

или

Свързване от дясната страна

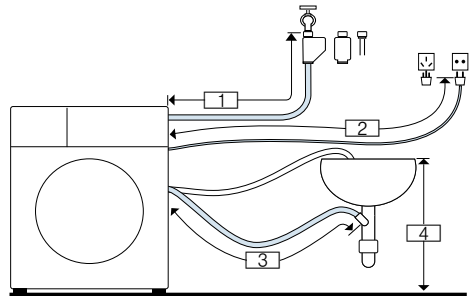

- 1 ~ 100 cm
- 2 ~ 195 cm
- 3 ~ 140 cm
- 4 60 cm ~ 100 cm

Свет: Следните артикули могат да се закупят от специализирани търговци/ следпродажбения сервиз:

- Удължител за Аквастоп или маркуч за захранване със студена вода (прибл. 2,50 m); кат. № WMZ2381
- По-дълъг захранващ маркуч (прибл. 2,20 m) за стандартен модел.

Вход за вода

Предупреждение **Опасност за живота!**

При контакт с части под напрежение съществува опасност от токов удар. Не потапяйте предпазния клапан на Aquastor във вода (съдържа електрически клапан).

* в зависимост от модела

При свързване на уреда спазвайте следното:

Указание

- Използвайте уреда само със студен вода от водопровода.
- Никога не свързвайте уреда към смесителната батерия на безнапорен уред за затопляне на вода.
- Не използвайте употребяван маркуч за чиста вода. Използвайте само оторизиран търговец маркуч за чиста вода.
- Не прегъвайте, не притискайте, не променяйте и не прерязвайте маркуча за чиста вода (здравината му не е гарантирана повече).
- Завивайте винтовете само на ръка. Ако винтовете се стягат много силно с инструмент (клещи), резбите могат да се повредят.

Оптимално налягане на водата в мрежата

Поне 100 кПа (1 бар)

Максимум 1000 кПа (10 бара)

Когато кранът е отворен, потокът на водата е най-малко 8 л/мин.

Ако налягането на водата е по-високо, редуцирвентил трябва да се монтира.

Свързване

1. Свържете маркуча за подаване на вода към крана ($\frac{3}{4}$ " = 26,4 мм) и към уреда:

– Модел: **Standard**

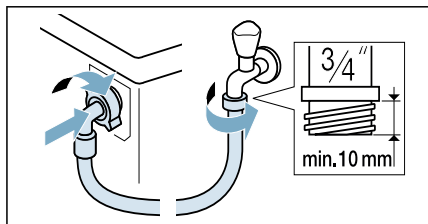

– Модел: **Aqua-Secure**

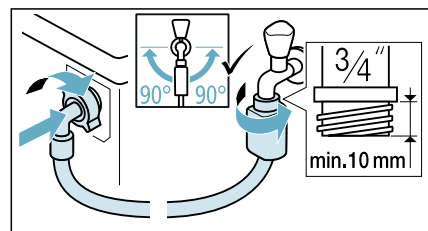

– Модел: **Aqua-Stop**

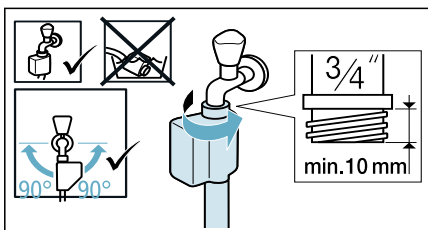

Съвет: Свържете и външен филтър за вода (според модела) между маркуча за захранване с вода и крана. Филтърът филтрира частиците мръсотия от водата. Водният филтър трябва да се почиства редовно за отстраняване на замърсяванията. Това ще предотврати блокирания. Вж. също → отделните инструкции за монтаж и почистване за филтъра за вода.

2. Отворете внимателно водопроводния кран, проверете за течове от точките на свързване. Винтовата връзка е под налягането на главния водопровод.

Изход за вода

Предупреждение Опасност от попарване!

При пране с високи температури допирът с горещата сапунена луга може да доведе до изгаряния, напр. при изпомпване на гореща сапунена луга в леген или при аварийно източване. Не бъркайте в горещата вода.

Внимание!

Щети от вода

Когато маркучът за мръсна вода поради високото налягане на водата при изпомпване се откачи от мивката или от мястото на свързване, изтичащата вода може да причини щети. Поставете маркуча за мръсна вода така, че да не може да падне.

Внимание!

Щети по уреда/щети по дрехите

Когато краят на маркуча за мръсна вода се потопи в изпомпаната вода, водата може да бъде засмукана обратно в уреда и да повреди уреда/дрехите.

Внимавайте за това:

- затварящата тапа не запушва канала на мивката.
- краят на маркуча за мръсната вода не трябва да се потапя в изпомпаната вода.
- водата изтича достатъчно бързо.

Указание: Не прегъвайте и не опъвайте по дължината маркуча за мръсната вода.

Свързване

■ Отвеждане на мръсната вода в сифона

Мястото на свързване трябва да бъде подсигурано с халка за закрепване на тръба, \varnothing 24 - 40 мм (от търговската мрежа).

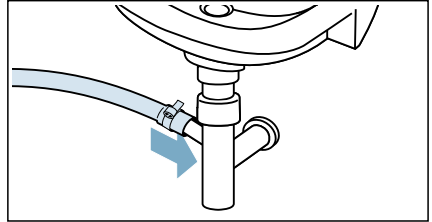

■ Отвеждане на мръсната вода в мивка

Поставете маркуча за мръсна вода така, че да не може да падне. Скобата е налична при службата за обслужване на клиенти: Номер на отделната част 00655300

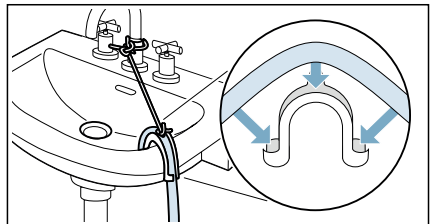

■ Източване в пластмасова тръба с гумена втулка или в дренажен отвор

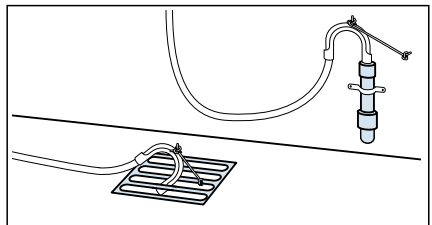

Указание: Пластмасовата тръба не е стандартен аксесоар, на разположение не от специализирани дилъри.

Нивелиране

Нивелирайте уреда с нивелир.

Неправилното нивелиране може да доведе до засилен шум, вибрации и местене.

1. Разхлабете контрагайките с помощта на гаечен ключ, като ги завъртите по посока на часовника.

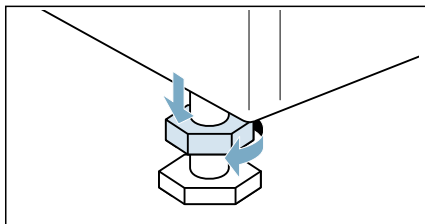

2. Проверете нивелирането на уреда с нивелир и коригирайте, ако е нужно. Променяйте височината чрез въртене на краката на уреда. Всичките четири крака на уреда трябва да са здраво поставени на земята.

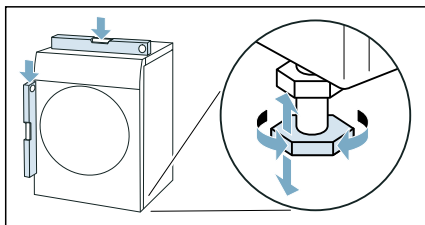

3. Затегнете заключващата гайка в корпуса. При това задръжте плътно крака и не регулирайте височината му. Заклучващите гайки на всичките четири крака на уреда трябва да са затегнати здраво в корпуса.

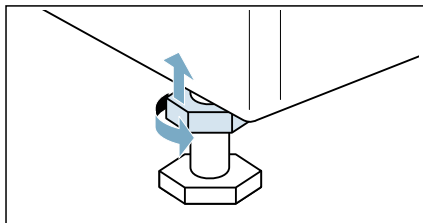

Електрическо свързване

Предупреждение

Опасност за живота!

При контакт с части под напрежение съществува опасност от токов удар.

- Никога не пипайте щепсела с мокри ръце.
- Винаги издърпвайте електрическия кабел за щепсела и никога не теглете кабела, тъй като може да се повреди.

Обърнете внимание на следните указания и се уверете, че:

Указание

- Мрежовото напрежение и данните за напрежение на уреда (табелка на уреда) трябва да си съвпадат. Данни за захранването, както и необходимия предпазител са дадени на табелката на уреда.
- Уредът може да се включва само към променлив ток чрез инсталиран в съответствие с изискванията заземен контакт.
- Контактът и щепселът си съответстват.
- системата за заземяване е инсталирана съгласно с изискванията.

- Подмяна на захранващия кабел (когато е необходимо) се прави само от електротехник. Резервен захранващ кабел можете да намерите в специализираните сервиси.
- Не използвайте разклонители/ двойни контакти и удължители.
- при използване на предпазен шалтер за утечен ток може да се постави само вид с този знак . Само този знак гарантира изпълнението на валидните понастоящем предписания.
- щепселът по всяко време да е достъпен.
- кабелът не е бил огънат, притиснат, променян, разрязан и/или да не влиза в контакт с източници на топлина.

Преди да перете за първи път

Уредът е инспектиран изцяло преди напускане на завода. За отстраняване на остатъчната вода от тестовата процедура, първият път стартирайте програмата  **Drum Clean (Почистване барабан) без** пране.

Указание:

- Уредът трябва да е монтиран и правилно свързан.
→ "Позициониране и свързване" на страница 14
 - Никога не включвайте повреден уред.
1. Включете главния щепсел.
 2. Отворете водопроводния кран.
 3. Натиснете бутона ① докато индикаторната лампичка не светне, отпуснете бутона. Уредът е включен.
 4. Затворете вратата. Не зареждайте пране.
 5. Изберете  **Drum Clean 90 °C (Почистване барабан 90 °C)** програма.
 6. Отворете чекмеджето за перилен препарат.
 7. Налейте припл. 1 литър вода в отделение **II**.

8. Добавете стандартен перилен препарат в отделение **II** съгласно инструкциите на производителя за леко замърсяване.
Указание: За предотвратяване на разпенване използвайте само половината от препоръчаното количество препарат. Не използвайте меки перилни препарати или препарати за вълна.
9. Затворете чекмеджето с перилния препарат.
10. Изберете .
11. Когато програмата свърши, натиснете бутона ① докато индикаторната лампичка не угасне, отпуснете бутона.

Вашият уред сега е готов за употреба.

Транспортиране

напр. когато се местите

Подготвителна работа:

1. Спрете водопроводния кран.
2. Намалете налягането на водата в захранващия маркуч.
→ Страница 56
3. Източете остатъчната вода за пране.
→ Страница 55
4. Разкачете уреда от електрическата мрежа.
5. Отстранете маркучите.
6. Изпразнете разпределителите.
→ "Чекмедже за перилен препарат и корпус" на страница 54

Инсталиране на транспортните заключвания:

1. Свалете капците и ги запазете на безопасно място.

Указание: Използвайте отвертка, ако е нужно.

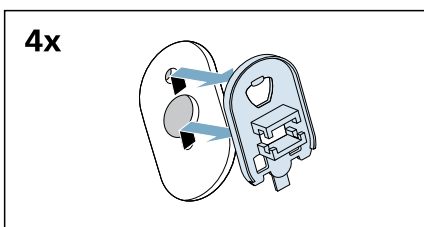
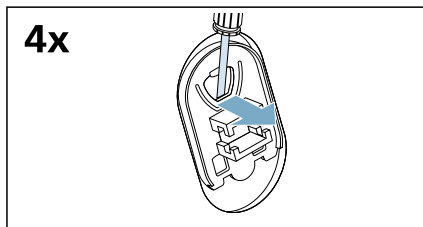

2. Вкарайте и четирите муфи.

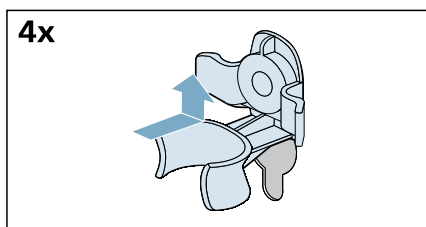

- а) Захванете електрическия кабел сигурно в държачите.

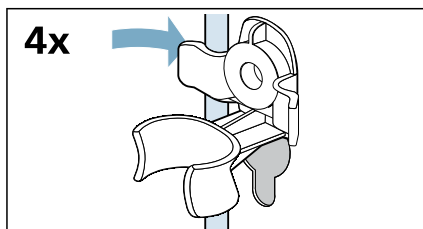

- б) Вкарайте и затегнете винтовете.

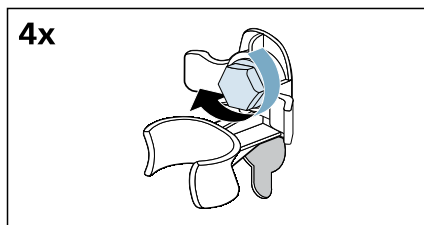

- с) Захванете маркучите сигурно в държачите.

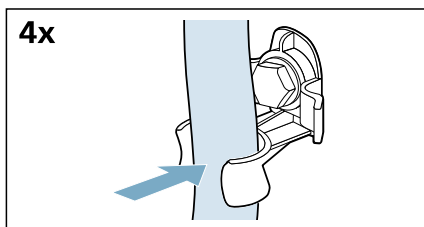

Преди да включите уреда отново:

Указание

- Подпорите **трябва** да бъдат отстранени.
→ "Отстраняване на подпорите" на страница 17
- Транспортните скоби **трябва** да се отстранят.
→ "Сваляне на транспортните заключвания" на страница 15
- Налейте припл. 1 литър вода в отделение II, изберете **Drain (Източване)** програма и стартирайте.
Това ще предотврати неизползван перилен препарат да попадне директно в отточната тръба през следващото изпиране.

 **Запознаване с уреда**

Уред

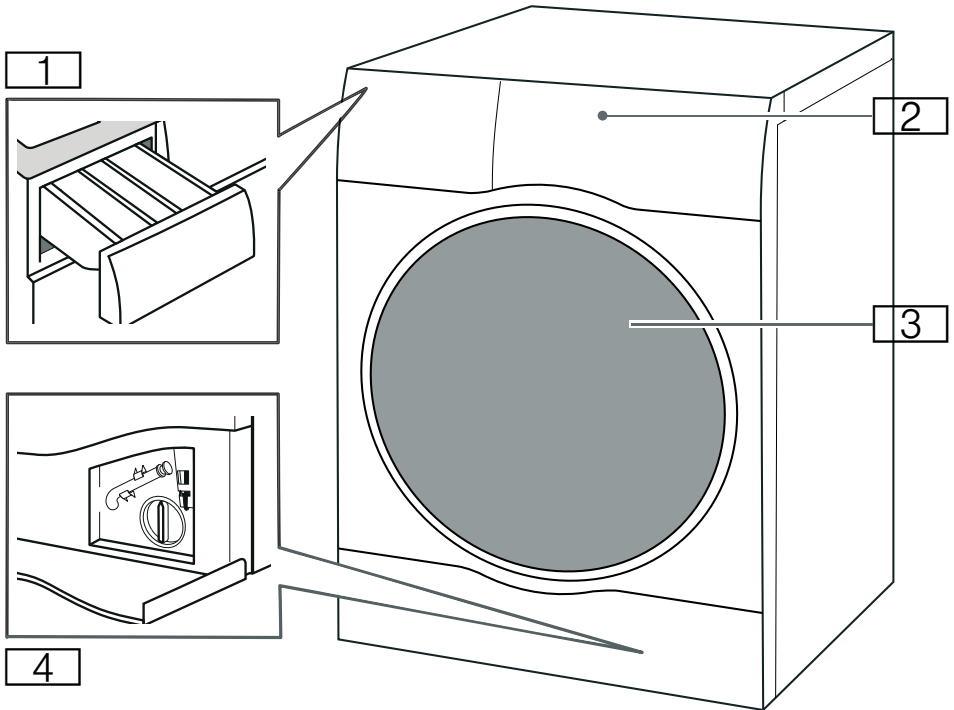

- 1 Чекмедже за перилен препарат
- 2 Панел за обслужване/сензорен дисплей
- 3 Врата за зареждане
- 4 Сервизен капак

Табло за управление

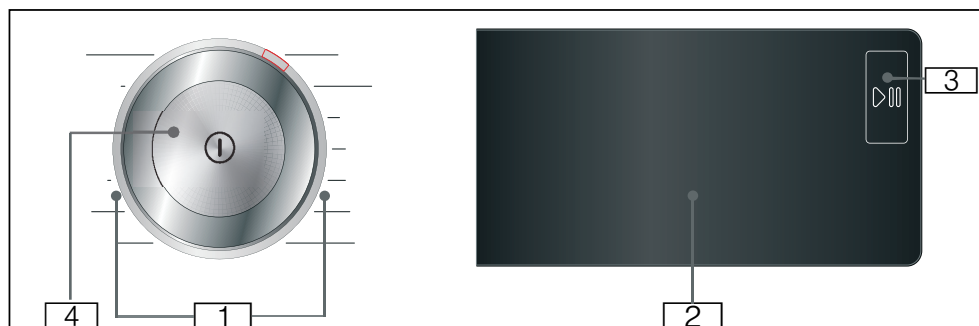

- 1** Избираеми програми.
- 2** Сензорен дисплей
- 3** Бутон Старт/пауза
За стартиране, прекъсване (напр. с цел добавяне на пране) или прекратяване на програмата натиснете върху бутона ▶|||.
- 4** Бутон Вкл./Изкл.
Натиснете бутон ①, за да включите или изключите уреда.

Сензорен дисплей

Програмни настройки по подразбиране

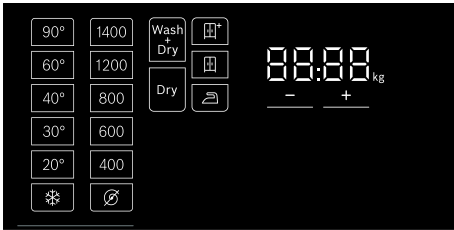

Дисплей	Настройка	Описание
* - 90°	Избор на температура	Температура, която може да се настрои в °C * = студено
∅, 400 - 1400*	Намаляване на обороти на центрофугата	Скорост на центрофугиране в об/мин (обороты в минута) ∅ = без центрофугиране
2:30*	Оставащо време от програмата	Оставащото време от програмата зависи от избраната програма в h:min (часове:минути)
0,5 - 24 h	Време „Готово в“	Програмата свършва след ... h (h = час)
10.0* kg/ 6.0* kg	Максимално зареждане за изпиране/сушене	Препоръчително зареждане в kg
* В зависимост от избраните модел и програма.		

Дисплей	Настройка	Описание
Wash+Dry/ Dry*	Работен режим на уреда с изсушаване	Програма изпиране плюс сушене или само сушене
∅+/∅/ ∅*	Степен на изсушаване	Три режима на сушене за различни степени на изсушаване; може да се избира след избиране на фаза на сушене.
* В зависимост от избраните модел и програма.		

Допълнителни настройки на програмата

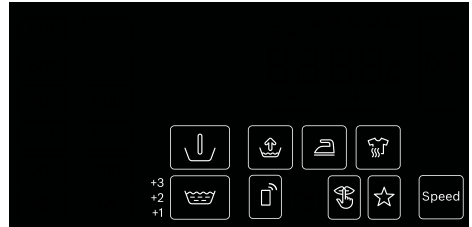

Дисплей	Настройка
↓ (Предпране)	
☼ (Изплакване плюс)	
↑ (Високо ниво на вода)	
☼ (Защита срещу намачкване)	→ "Допълнителни настройки на програмата" на страница 39
☼ (Hygiene Care)	
Speed (Скорост)	
☆ (Памет)	
☼ (Тихо)	
☼ (Отдалечен старт)	Дистанционен старт и настройки на Home Connect

Индикатори на статуса за напредъка на програмата (последователност на програмата)

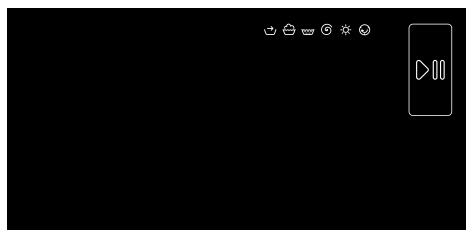

Дисплей	Настройка
	Бутон Старт/пауза
	Предварително третиране
	Пране
	Изплакване
	Центрофугиране/източване
	Изсушаване
	Предпазване от намачкване
End	Край на програмата

Допълнителни настройки

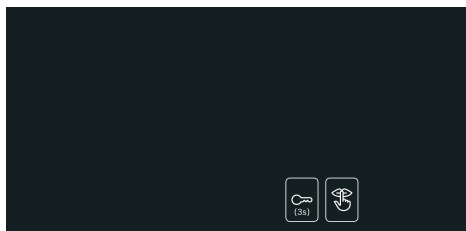

Дисплей	Настройка/описание
(3s)	<p>Защита от деца:</p> <p>За да предотвратите случайната промяна на зададени функции:</p> <p>За да направите това, докоснете и задръжте бутона (3s) за около 3 секунди.</p>
	Основни настройки

Пране

Подготвяне на дрехите за пране

Защита на Вашето пране и уреда

Внимание!

Повреда на уреда/тъканите

Чужди предмети (напр. монети, кламери, игли, гвоздеи) могат да повредят прането или компонентите на уреда.

Следните инструкции трябва да се спазват при подготвяне на вашето пране:

- Винаги следвайте инструкциите на производителя при дозиране на перилни препарати, помощни средства за почистване, продукти и агенти за почистване.
- Не надхвърляйте максималното зареждане. Препълването ще засегне неблагоприятно резултата от прането.
- Перилните препарати и агенти за предварително третиране на пране (напр. препарати за отстраняване на петна, спрейове за предпране и др.) трябва да се държат далеч от повърхностите на уреда. Използвайки влажен парцал незабавно отстранявайте фини остатъци от спрей и други остатъци или капки.
- Изпразнете джобовете. Извадете всички чужди предмети.
- Извадете металните части (кламери и др.).
- Панталоните, трикотажът и плетените тъкани, напр. дрехи от жарсе, тениски или пуловери, трябва да се обръщат с opakото навън.
- Уверете се, че сутиените с банели могат да се перат в уреда.
- Перете финото пране в мрежа или торба (чорапогачи, сутиени с банели и др.).
- Затворете циповете, закопчайте покритията.











- Изчеткайте пясъка от джобовете и яките.
- Свалете кукичките на завесите или ги поставете в мрежа/торба.

Сортиране на прането

Сортирайте прането според инструкциите и информацията на производителя върху етикетите според:

- Тип тъкан/фибри
- Цвят
- **Указание:** Прането може да се обезцвети. Перете бяло и цветно пране отделно. Перете новите цветни тъкани отделно за първи път.
- **Замърсяване**
Перете заедно пране с едно и също ниво на замърсяване.
Някои примери за нива на замърсяване могат да се открият в глава
 - **Леко:** Няма нужда от предварително третиране, изберете **Speed (Скорост)** настройката, ако е нужно.
 - **Нормално**
 - **Тежко:** Заредете по-малко пране, нужда от предварително третиране или първо на кисване.
 - **Петна:** Отстранява/третира предварително петната докато са пресни. Първо намокрете със сапунена вода; не търкайте. След това перете прането с подходящата програма. Упорити или изсъхнали петна понякога могат да се махат само чрез няколко изпирания.

- Символи върху етикетите за грижа





-  Подходящо за нормален процес на пране; напр.  Cottons (Памук) програма
-  Деликатен процес на пране се изисква; напр.  Easy-Care (Синтетика) програма
-  Особено нежен процес на пране се изисква; напр.  Delicates/Silk (Фино/коприна) програма
-  Подходящо за пране на ръка; напр.  Wool (Вълна) 
-  Да не се пере в пералня.

Подготвяне на прането за сушене

Указание: За гарантиране на равномерно изсъхване, сортирайте прането според:

- Тип тъкан
- Символи за сушене, които са показани на етикетите.

Сушете само пране, което е обозначено като "годно за сушилна" със следните символи за поддържане:

-  : Можете да изберете  **Cottons (Памук) + Dry**
-  : Можете да изберете  **Mix (Смесено) + Dry**

Следните тъкани не трябва да се сушат:

-  = символ за сушене "Не суши"
- Фино пране (коприна, синтетични завеси).
- Тъкани, които съдържат пенокаучук или подобни материали.
- Тъкани, които са третирани със запалими течности, напр. с препарат за почистване на петна, петролен етер, разреждители. Опасност от експлозия!
- Тъкани, които съдържат спрей за коса или подобни субстанции.

Указание

- Преди сушене тъканите за ръчно пране трябва да се центрофугират при подходяща скорост на центрофугиране.
- Преди сушене центрофугирайте при оптимални обороти. Скорост на центрофугата от над 1000 об./мин. се препоръчва за памук, над 800 об./мин. за немачкаеми тъкани.
- Не гладете непосредствено след сушене. Препоръчва се развиване на прането за разпределяне на остатъчната влага равномерно.
- За гарантиране на добро сушене отделно трябва да се сушат юрганите, хавлиите и другите големи текстили. Не сушете повече от 6 хавлии (или 5 кг).
- Не надхвърляйте максималното зареждане.



Перилни препарати и продукти за поддръжка

Можете да предпазите уреда и прането, като изберете и използвате правилните перилни препарати и продукти за поддръжка. Можете да използвате всякакви перилни препарати и продукти за поддръжка, които са подходящи за Вашия уред.

Указание: Моля прочетете информацията за безопасност → *Страница 5*, за да сте сигурни, че използвате уреда безопасно.

Инструкциите на производителя относно употребата и дозирането са посочени на опаковката.

Указание

- Използвайте единствено течни перилни препарати, които са в течно състояние
- Не смесвайте различни течни перилни препарати
- Не смесвайте перилен препарат и омекотител
- Не използвайте продукти, по които се е образувал горен слой или които са се втвърдили
- Не използвайте продукти, съдържащи разтворители, каустични агенти или летливи субстанции (напр. белина)
- Използвайте бои пестеливо, тъй като солта може да повреди неръждаемата стомана
- Не използвайте избелващи агенти в уреда

Препоръчителни перилни препарати















Настоящата информация е предназначена да Ви помогне при избора на правилния перилен препарат за Вашите дрехи.







































Тъкани	Перилен препарат	Програма	Температура
Устойчиви на висока температура бели тъкани от памук или лен	Обикновен перилен препарат с оптични избелители	Cottons	От студено до 90 °C
Цветни тъкани от лен или памук	Перилен препарат за цветни дрехи без белина или оптични избелители	Cottons	От студено до 60 °C
Цветни дрехи от лесни за поддръжка тъкани или синтетични материали	Перилен препарат за цветни/фини дрехи без оптични избелители	Easy Care	От студено до 60 °C
Фини тъкани от коприна или вискоза	Фини тъкани	Delicates/Silk	От студено до 40 °C
Вълна	Перилен препарат за вълна	Wool	От студено до 40 °C

Съвет: Посетете www.cleanright.eu, за да откриете повече информация относно перилните препарати, продуктите за поддръжка и почистващите агенти за битова употреба.

Преглед на програмите

Избираема програма







Програма/Тип пране	Опции/Информация
<p>Име на програмата</p> <p>Кратко пояснение на програмата и тъканите, за които е подходяща.</p>	<p>Макс. зареждане за изпиране/ Макс. зареждане за изсушаване</p> <p>Макс. зареждане в kg в зависимост от модела и програмата</p> <p>избираема температура* в °C</p> <p>избираема скорост на центрофугиране* в об/мин</p> <p>възможни допълнителни настройки на програмата*</p> <p>възможна настройка за сушене*</p> <p>омекотител*</p>
<p>Есо 40-60</p> <p>Подходяща за изпиране на нормално замърсени памучни тъкани и смесени текстилни изделия и изсушаване на дрехите така, че да могат да се приберат непосредствено в гардероб.</p> <p>Указание</p> <ul style="list-style-type: none"> ■ Текстилни изделия, които могат да се перат на базата на символа за пране 40°C  до 60°C  могат да се перат заедно в един и същ цикъл. ■ Ефективността на пране отговаря на изискванията на възможно най-високия клас на ефективност на пране, както е посочен от правните стандарти. За да се достигне оптималната енергийна ефективност с възможно най-добрата ефективност на пране, температурата на пране се регулира автоматично в съответствие с товара и не може да се променя ■ Програма за изпиране и изсушаване се включва чрез избиране на програмата Есо 40-60 и активиране на Wash+Dry. 	<p>10.0 kg/6,0 kg</p> <p>-</p> <p>400 – 1400 об/мин</p> <p> (Високо ниво на вода),  (Защита срещу намачкване),  (Hygiene Care),  (Изплакване плюс),  (Предпране),  (Памет),  (Тихо)</p> <p>Wash+Dry <input checked="" type="checkbox"/> ⁺ <input checked="" type="checkbox"/>  <input checked="" type="checkbox"/>  <input checked="" type="checkbox"/></p> <p>Dry <input checked="" type="checkbox"/> ⁺ <input checked="" type="checkbox"/>  <input checked="" type="checkbox"/>  <input checked="" type="checkbox"/></p> <p>възможно</p>
<p>* В зависимост от модела и програмата.</p> <p>** Намалено зареждане с допълнителна програмна настройка Speed (Скорост).</p> <p>*** Програмата може да бъде намерена в приложението Home Connect.</p>	





























Програма/Тип пране	Опции/Информация
 Cottons (Памук) Износоустойчиви тъкани, устойчиви на висока температура тъкани от памук или лен.	10.0 (5,0**) kg/6,0 kg * - 90 °C 400 - 1400 об/мин Speed (Скорост),  (Високо ниво на вода),  (Защита срещу намачкване),  (Hygiene Care),  (Изплакване плюс),  (Предпране), ☆ (Памет),  (Тихо) Wash+Dry ✓ ( +✓,  ✓,  ✓) Dry ✓ ( +✓,  ✓,  ✓) възможно
 Easy-Care (Синтетика) Синтетичен или смесен текстил.	4,0 kg/2,5 kg * - 60 °C 400 - 1400 об/мин Speed (Скорост),  (Високо ниво на вода),  (Защита срещу намачкване),  (Hygiene Care),  (Изплакване плюс),  (Предпране), ☆ (Памет),  (Тихо) Wash+Dry ✓ ( +✓,  ✓,  -) Dry ✓ ( +✓,  ✓,  -) възможно
 Mix (Смесено) Смесено пране от памучни и синтетични материи.	4,0 kg/2,5 kg * - 60 °C 400 - 1400 об/мин Speed (Скорост),  (Високо ниво на вода),  (Защита срещу намачкване),  (Hygiene Care),  (Изплакване плюс),  (Предпране), ☆ (Памет),  (Тихо) Wash+Dry ✓ ( +✓,  ✓,  ✓) Dry ✓ ( +✓,  ✓,  ✓) възможно

* В зависимост от модела и програмата.



































** Намалено зареждане с допълнителна програмна настройка **Speed (Скорост)**.

*** Програмата може да бъде намерена в приложението Home Connect.

Програма/Тип пране	Опции/Информация
 Delicates/Silk (Фино/коприна) За фини тъкани, които могат да се перат, напр. от коприна, сатен, синтетични или смесени материи (напр. копринени блузи, копринени шалове).	2,0 kg/- ❄ - 40 °C ⌚ - 800 об/мин 🌊 (Високо ниво на вода), 🛡 (Защита срещу намачкване), 🧼 (Изплакване плус), ⬇ (Предпране), ☆ (Памет), 🗨 (Тихо) Wash+Dry - Dry - възможно
 Wool (Вълна) 🧶 Тъкани за ръчно или машинно пране от вълна или съдържащи вълна; особено щадяща изпираща програма за предотвратяване на свиване на прането, с по-дълги паузи при програмата (по време на които прането остава накиснато във вода). Указание: За предотвратяване свиване на дрехите след сушене те все още съдържат малко количество вода; извадете дрехите максимално бързо след края на програмата и ги оставете да съхнат в хоризонтално положение.	2,0 kg/1,0 kg ❄ - 40 °C ⌚ - 800 об/мин ☆ (Памет), 🗨 (Тихо) Wash+Dry ✓ (🌊+, 🧼-, 🛡✓) Dry ✓ (🌊+, 🧼-, 🛡✓) възможно
 Additional Programs (Отдалечена програма) Избиране на допълнителни програми чрез приложението Home Connect (вижте ръководството за потребителя за повече информация).	в зависимост от избраната програма
 Drum Clean (Почистване барабан) Специална програмата за хигиенизиране на барабана или премахване на мъхчета. Не зареждайте пране. 90 °C = антибактериална програма. 40 °C = антибактериална програма, може да се използва специален препарат за почистване на барабана. ❄ = не е антибактериална програма; за премахване на косми или мъхчета от ваната. Индикаторът за програма  Drum Clean (Почистване барабан) мига, ако не сте използвали програма с температура 60 °C или по-висока за продължителен период от време. Указание <ul style="list-style-type: none"> ■ Включване/Изключване на сигнала за информация  Drum Clean (Почистване барабан). ■ Винаги следвайте инструкциите на производителя при дозиране на перилен препарат. 	0,0 kg/- ❄, 40 °C, 90 °C 1200 об/мин ☆ (Памет), 🗨 (Тихо) Wash+Dry - Dry - не е възможно
* В зависимост от модела и програмата. ** Намалено зареждане с допълнителна програмна настройка Speed (Скорост) . *** Програмата може да бъде намерена в приложението Home Connect.	

Програма/Тип пране	Опции/Информация
 Spin/Drain (Центрофугиране/Източване) Програма за еднократно центрофугиране с избираема скорост на центрофугиране и последващо източване. За да изберете програмата  Drain (Източване) , задайте скоростта на центрофугиране на 	-/- -  - 1400 об/мин  (Защита срещу намачкване), ☆ (Памет) Wash+Dry ✓ ( + ✓,  ✓,  ✓) Dry - не е възможно
 Rinse (Ispiranje) За изплакване с последващ цикъл на центрофугиране.	-/- -  - 1400 об/мин  (Високо ниво на вода),  (Защита срещу намачкване),  (Изплакване плюс), ☆ (Памет) Wash+Dry ✓ ( + ✓,  ✓,  ✓) Dry - възможно
 Sportswear (Спортни дрехи) Подходяща за спортни облекла от микрофибър, напр. акрил, найлон, спандекс и др.	2,0 kg/2,0 kg  - 40 °C 400 – 800 об/мин  (Високо ниво на вода),  (Защита срещу намачкване),  (Изплакване плюс),  (Предпране), ☆ (Памет),  (Тихо) Wash+Dry ✓ ( + ✓,  ✓,  -) Dry ✓ ( + ✓,  ✓,  -) не е възможно
* В зависимост от модела и програмата. ** Намалено зареждане с допълнителна програмна настройка Speed (Скорост) . *** Програмата може да бъде намерена в приложението Home Connect.	

Програма/Тип пране	Опции/Информация
MyTime Смесени тъкани; за леко замърсено пране от памук и синтетика. Продължителността на програмата може да се настройва всеки път. Максималната продължителност на програмата е 60 минути за изпиране и 120 минути за изсушаване; тя може да се съкрати на стъпки от по 10 минути.	2,0 kg/6,0 kg * – 40 °C 400 – 1200 об/мин ☰ (Високо ниво на вода), ☰ (Защита срещу намачкване), ☰ (Изплакване плюс), ☆ (Памет), ☰ (Тихо) Wash+Dry - Dry ✓ (☰+, ☰-, ☰-)
Указание <ul style="list-style-type: none"> Удължете продължителността на програмата с допълнителната програмна настройка ☰ (Изплакване плюс). Настройката по подразбиране на програмата ☰ (Готово в) не може да се избере за тази програма. Ако използвате тази програма за изсушаване, не добавяйте перилен препарат. 	възможно
SuperQuick 15'/☰ Wash&Dry 60' (Бърза 15'/Пране и сушене 60') За малко количество леко замърсени еднослойни облекла от памук, лен, синтетични или смесени тъкани. Прибл. 15 минути за изпиране. Ако е избрана функция изсушаване, следва друг припл. 45-минутен процес на изсушаване.	2,0 kg/1,0 kg * – 40 °C 400 – 1200 об/мин ☆ (Памет), ☰ (Тихо) Wash+Dry ✓ (☰+, ☰-, ☰-) Dry -
Указание: Програмата по подразбиране е ☰ SuperQuick 15'. Можете да превключите към програма ☰ Wash&Dry 60' (Бърза за 15'/Пране и сушене 60') чрез натискане на бутона Wash+Dry.	възможно
Refresh (Освежаване) Програма за отстраняване на миризми и намаляване на гънки; подходяща за текстилни изделия от вълна, лен, костюми и др., които не се нуждаят от често изпиране.	-/1,0 kg - - ☆ (Памет), ☰ (Тихо)
Указание <ul style="list-style-type: none"> След приключване на програмата се препоръчва простиране на облеклата за 3 до 5 минути на проветриво място. В случай на продължителна употреба на програмата за освежаване се препоръчва цикъл на изпиране между всеки цикъл на програмата за освежаване с цел отстраняване на мирис от уреда. При тази програма не трябва да се добавя перилен препарат. 	Wash+Dry - Dry ✓ (☰+, ☰-, ☰-)
* В зависимост от модела и програмата. ** Намалено зареждане с допълнителна програмна настройка Speed (Скорост) . *** Програмата може да бъде намерена в приложението Home Connect.	не е възможно

Програма/Тип пране	Опции/Информация
 Down Wear (Пух) *** Подходящ за машинно пране текстил с пълнеж от пух; подходяща също за текстил с пълнеж от синтетични влакна. Указание <ul style="list-style-type: none"> ■ Препоръчваме да отворите циповете преди сушене и да обърнете дрехите наопаки. ■ Използвайте специален перилен препарат за пух. 	1,5 kg/1,5 kg * - 60 °C 400 - 1200 об/мин Speed (Скорост),  (Високо ниво на вода),  (Hygiene Care),  (Изплакване плюс) Wash+Dry ✓ ( +✓,  ✓,  -) Dry ✓ ( +✓,  ✓,  -) не е възможно
 Towels (Кърпи) *** За хигиенично почистване на хавлиен текстил, напр. кърпи и халати. Адаптирано центрофугиране за оптимално изпиране и меко на допир пране.	4,0 kg/3,5 kg * - 90 °C 400 - 1400 об/мин Speed (Скорост),  (Високо ниво на вода),  (Защита срещу намачкване),  (Hygiene Care),  (Изплакване плюс),  (Предпране),  (Тихо) Wash+Dry ✓ ( +✓,  ✓,  -) Dry ✓ ( +✓,  ✓,  -) възможно
 Allergy Plus (Allergie Plus) *** Износоустойчиви тъкани от памук или лен. Указание: Особено подходяща за пране на текстил, който трябва да е хигиенично чист, и специално за чувствителна кожа благодарение на удължения цикъл на изпиране при определена температура, увеличеното количество вода и удължения цикъл на центрофугиране.	6,5 kg/5,0 kg * - 60 °C 400 - 1400 об/мин Speed (Скорост),  (Високо ниво на вода),  (Защита срещу намачкване),  (Hygiene Care),  (Изплакване плюс),  (Предпране), (Тихо) Wash+Dry ✓ ( +✓,  ✓,  ✓) Dry ✓ ( +✓,  ✓,  ✓) не е възможно

* В зависимост от модела и програмата.

** Намалено зареждане с допълнителна програмна настройка **Speed (Скорост)**.

*** Програмата може да бъде намерена в приложението Home Connect.



















Програма/Тип пране	Опции/Информация
 Shirts/Blouses (Ризи/Блузи) *** Ризи или блузи, които не се гладят, от памук, лен, синтетични или смесени тъкани.	2,0 kg/2,0 kg ✳ - 60 °C 400 - 800 об/мин Speed (Скорост),  (Високо ниво на вода),  (Защита срещу намачкване),  (Hygiene Care),  (Изплакване плюс),  (Предпране),  (Тихо) Wash+Dry ✓ ( +,  ✓,  ✓) Dry ✓ ( +,  ✓,  ✓) ВЪЗМОЖНО*
* В зависимост от модела и програмата. ** Намалено зареждане с допълнителна програмна настройка Speed (Скорост) . *** Програмата може да бъде намерена в приложението Home Connect.	

Таблица за сушене

Препоръчителна програма за сушене	Зареждане при сушене (kg)	Очаквано време на сушене (min)		
		 (Сухо за гладене)	 (Готово за прибиране в гардероб)	 + (Готово за прибиране в гардероб+)
 Cottons (Памук) + Dry	1,0 - 2,0	40 - 50	50 - 70	65 - 90
	2,0 - 4,0	50 - 75	70 - 95	90 - 135
	4,0 - 6,0	75 - 90	95 - 120	135 - 160
 Mix (Смесено) + Dry	0,5 - 1,5	30 - 40	35 - 60	45 - 80
	1,5 - 2,5	40 - 60	60 - 90	80 - 110
 Down Wear (Пух) + Dry	1,5	-	50 - 120	80 - 150
i Таблицата с времена за изсушаване е само ориентировъчна. За програма изпиране + изсушаване към общото време на програмата трябва да се добави продължителността за изпиране. i Времето, посочено по-горе, представлява референтна стойност; действителният ефект от изсушаването зависи от вида дрехи, теглото на дрехите, степента на влажност и околната температура. i За постигане на равномерен ефект от изсушаването е препоръчително да се прави разлика между тежки и леки дрехи. Например разделете дебелият кърпи и ризите за изсушаване. i  + (Готово за прибиране в гардероб+) се препоръчва за сушене на обемисти или тежки дрехи. i За намаляване на намачкването на дрехите след сушене е препоръчително да се постави малко количество дрехи за сушене. i Вижте дисплея за времето на сушене на програмата, която не е посочена в таблицата по-горе.				

Колосване

Указание: Прането не трябва да е третирано с омекотител.

1. Включете уреда.
2. Изберете  **Rinse (Ispiranje)** програма.
3. Измерете белина в отделението  в съответствие с инструкциите на производителя (първо почистете, ако е нужно).
4. Докоснете  бутона.

Боядисване/избелване

Боядисвайте само обичайни за едно домакинство количества. Солта може да атакува неръждаемата стомана! Спазвайте предписанията на производителя на оцветителя.

Не избелвайте бельо **в** уреда.

P+ Настройки по подразбиране на програмата

Можете да промените настройките по подразбиране за избрани програми. Настройките могат да се променят дори по време на програмата. Ефектът зависи от напредъка на програмата.

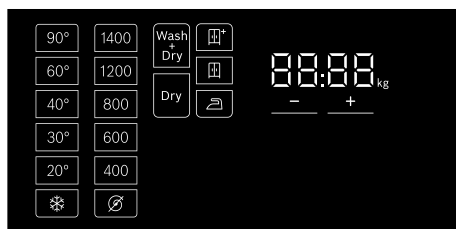



Избор на температура

В зависимост от текущия етап на програмата можете да промените настроената температура в зависимост от текущия етап на програмата, като регулирате желаната температура на дисплея.

Максималната температура, която може да бъде настроена, зависи от избраната програма.

Намаляване на обороти на центрофугата

В зависимост от текущия етап на програмата можете да промените скоростта на центрофугиране – в об/мин (обороты в минута) – преди и по време на програмата, като регулирате желаната скорост на дисплея.

Настройка : = „Без центрофугиране“. Водата само се източва.

Можете да изберете „Без центрофугиране“, за да предотвратите намачкване, ако прането няма да бъде извадено от уреда непосредствено след края на програмата.

Максималната скорост, която може да се настрои, зависи от модела и избраната програма.

ГОТОВО В

Преди да стартирате програмата, можете да изберете предварително края на програмата ("Свършва в" време) с нараствания от 0,5 ч (ч = час) до максимум 24 часа.

За тази цел:

1. Изберете програма (с изключение на ☺ **MyTime** програма). Продължителността на програмата се показва за избраната програма, напр. **2:30** (часа:минути).
2. Изберете + бутон повторно докато желания брой часове не се покаже.

Указание: Стойностите за настройка се увеличават с помощта на + бутон и се намаляват с помощта на - бутон.

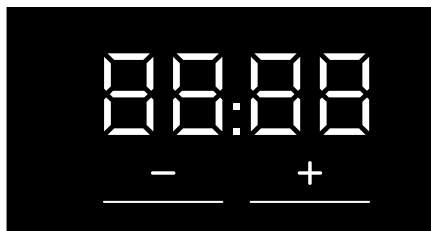

3. Изберете ▷||| бутон. Програмата стартира. Избраният брой часове (напр. **8ч**) се показва на панела на дисплея и се започва обратно броене до стартиране на програмата. Продължителността на програмата след това се показва.

Указание: Дължината на програмата се регулира автоматично когато програмата работи. Промените в настройките по подразбиране на програмата или допълнителните настройки на програмата могат също да променят времетраенето на програмата.

След стартиране на програмата (ако е избрано време "Прекратяване в" и програмата още не е стартирала), можете да промените предварително избрания брой часове както следва:

1. Изберете ▷||| бутон.
2. Докоснете + или - бутон, за да промените броя на часовете.
3. Изберете ▷||| бутон.

Wash+Dry or Dry

Първо поставете прането в барабана и изберете програма за изпиране. След това може да се активира функцията изсушаване чрез натискане на бутоните **Wash+Dry** или **Dry**. Режимът на изпиране и изсушаване без прекъсване може да се активира с натискане на **Wash+Dry**. За програми за изсушаване без изпиране натиснете **Dry** на дисплея.

Указание: Когато е избрана програма (с опционална функция изсушаване), бутоните **Wash+Dry**, **Dry** са полуосветени на дисплея. След избиране те се осветяват изцяло. За програми, предназначени само за функция изсушаване, **Wash+Dry** не светва на дисплея.

След избиране на **Wash+Dry** или **Dry** една от степените на изсушаване ☐⁺ (**Готово за прибиране в гардероб+**)/☐ (**Готово за прибиране в гардероб**)/☐ (**Сухо за гладене**) се показва по подразбиране на дисплея и Вие можете да промените степента според потребностите.*.

* Някои програми за изсушаване не предлагат различни степени на изсушаване.

- **☑ (Готово за прибиране в гардероб):** за еднослойни тъкани. Дрехите могат да бъдат сгънати или закачени на закачалки в гардероб.
- **☑* (Готово за прибиране в гардероб+):** за облекла от дебели, многослойни тъкани, които изискват по-продължително сушене. Дрехите могат да бъдат сгънати или закачени на закачалки в гардероб. Прането е по-сухо от ☑ (Готово за прибиране в гардероб).
- **☑ (Сухо за гладене):** обикновено еднослойно пране, което все още трябва да е влажно след сушене и е подходящо за гладене или закачане на закачалки.

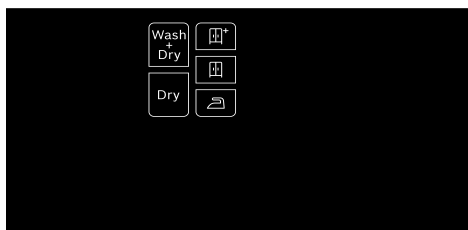

Указание

- За гарантиране на равномерно изсушаване сортирайте прането преди сушене.
- Не превишавайте максималните количества на зареждане за сушене.
- Максималната скорост на центрофугиране за програмите за изпиране с изсушаване се избира автоматично с цел оптимален резултат от сушенето.

P+ Допълнителни настройки на програмата

Указание: Ще намерите възможните допълнителни програмни настройки в обзора; те се различават в зависимост от модела.

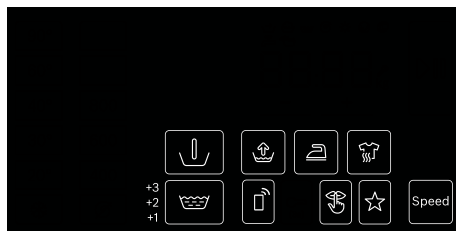

Чрез избиране на допълнителни програмни настройки можете по-добре да адаптирате процеса на пране/сушене към вашите дрехи.

Настройките могат да се избират или изборът да се отменя в зависимост от напредъка на програмата.

Индикаторните лампички на бутоните светват, ако се активира настройка.

Настройките не са запазени след като уредът е бил изключен.

Speed (Скорост)

Пране/сушене за по-кратко време при постигане на резултат от пране/сушене, който е съвместим с нормално представяне.

Докоснете **Speed (Скорост)** за активиране или деактивиране на тази допълнителна програмна настройка.

Указание: С активирана **Speed (Скорост)** допълнителна програмна настройка максималното натоварване при пране ще се намали и допълнителна вода ще е нужна за процеса на сушене.

(Предпране)

Предпране за силно замърсени дрехи.

Докоснете  (Предпране) за активиране или деактивиране.

Указание: Поставете перилния препарат в отделение I и II.

(Изплакване плюс)

Настройки, които могат да бъдат избрани:

- +1 + 1 цикъл на изплакване
- +2 + 2 цикъла на изплакване
- +3 + 3 цикъла на изплакване

Допълнителни цикли на изплакване за особено чувствителна кожа и/или за региони с много мека вода.

Удължена продължителност на програмата поради допълнителния цикъл на изплакване.

Действителният брой цикли на изплакване в рамките на програмата зависи от броя, зададен като основна настройка за програмата.

(Hygiene Care)

Иновативна функция, предварително третиране на сухо пране с горещ въздух (до 65 °C) за подобрена хигиена, следвано от цикъл на изпиране на ниска температура. Осигурява хигиеничен ефект и грижа за тъканите. Подходящо за повечето нефини текстилни тъкани.

Указание: По време на този процес лампичката в барабана светва за припл. 10 минути.

(Защита срещу намачкване)

Специален процес с по-ниска скорост на центрофугиране, последван от разтръскване на прането с цел намалено намачкване.

Докоснете  (Защита срещу намачкване) за активиране или деактивиране.

Указание: Ако  (Защита срещу намачкване) е активирано, прането остава по-влажно от обикновено след центрофугирането.

(Високо ниво на вода)

Увеличено ниво на водата за по-мекото третиране на прането.

Докоснете  (Високо ниво на вода) за активиране или деактивиране.

☆ (Памет)

Можете да запаметите избрана програма с вашите любими настройки тук.

За запазване:

1. Включете уреда.
2. Изберете програма.
3. Ако е нужно, променете стандартните настройки на програмата и/или изберете допълнителни настройки на програмата.
4. Докоснете и задръжте ☆ (Памет) бутона за припл. три секунди.

Програмата се запазва, ако всички настройки мигат за кратко.

Извикване: докоснете ☆ (Памет) бутона за кратко след като сте включили уреда.

Нулиране: докоснете и задръжте ☆ (Памет) бутона отново за припл. три секунди след като изберете новата програма и настройки.

(Тихо)

Специално проектирана функция за намаляване на шума. Шумът при пране и сушене ще се намали и сигналът за край ще се изключи.

Указание: Ако е избрано тихо само за пране, останалата влага по прането ще се увеличи леко. Резултатът от центрофугирането може да не е удовлетворителен. Преди окачване можете да изберете  **Spin (Центрофугиране)** програма за допълнително намаляване на влажността.



(Отдалечен старт)

Докосване на  (Отдалечен старт) Ви позволява да стартирате програмата дистанционно чрез приложението Home Connect или да извикате настройките на Home Connect.

Активиране на програмата, която ще се стартира дистанционно, чрез приложението Home Connect:

Указание: Дистанционен старт може да бъде активиран само ако вратата на уреда е затворена и уредът е свързан с Вашата домашна мрежа.

- Натиснете за кратко  (Отдалечен старт).

Указание: Дистанционният старт се деактивира по съображения за сигурност, когато:
отворите вратата;
е налице прекъсване на електрозахранването;
програмата завърши;
докоснете  на уреда;
отново докоснете за кратко  (Отдалечен старт);
натиснете , за да изключите уреда;

Извикване на настройките на Home Connect:

- Докоснете и задръжте  (Отдалечен старт) за минимум 3 секунди.



Използване на уреда

Подготовка на уреда

Уредът е тестван преди доставка. За отстраняване на остатъчната вода от тестовата процедура, първият цикъл на пране трябва да е без пране с използване на програмата  **Drum Clean (Почистване барабан).**
→ "Преди да перете за първи път" на страница 21

Указание

- Никога не включвайте повреден уред!
- Информирайте клиентския сервиз!

1. Включете главния щепсел.

Предупреждение

Риск от смърт от електрически удар!

Риск от смърт, ако се докоснат токопроводящи части.

- Никога не дърпайте щепсела от контакта като държите за захранващия кабел.
- Вкарвайте/изтегляйте щепсела само със сухи ръце.

2. Отворете водопроводния кран.

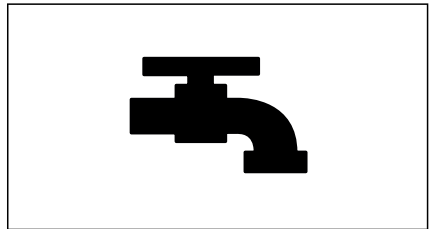

3. Отворете вратата на уреда.

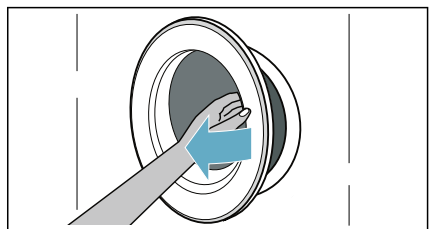

Включване на уреда/ избиране на програма

Натиснете бутона ①, докато индикаторната лампичка светне, и отпуснете бутона. Уредът е включен.

Програмата  **Cottons (Памук)** (само изпиране), която е фабрично настроена, се показва винаги.

Можете да използвате тази програма или да изберете друга програма.

Указание: Ако сте активирали механизма за обезопасяване спрямо деца, трябва да го деактивирате, преди да настроите програма. → "Защита от деца" на страница 45

Предварителните настройки и максималното зареждане са индикирани на сензорния дисплей за избраната програма.

Адаптиране на избраната програма

Промяна на настройките по подразбиране

Можете да използвате показаните настройки по подразбиране или да адаптирате избраната програма според изискванията за поддръжка на прането → Страница 45 напр. **Temperature** (температура), **Spin speed** (скорост на центрофугиране), **Finish in time** (време за край на програмата).

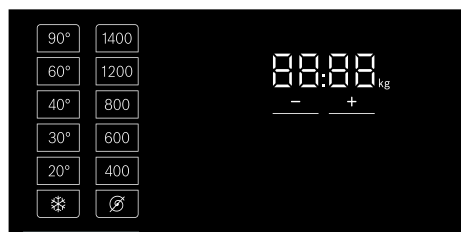

За активиране/деактивиране на функциите **Wash+Dry** или **Dry** и степените на изсушаване докоснете полуосветените бутони на дисплея.

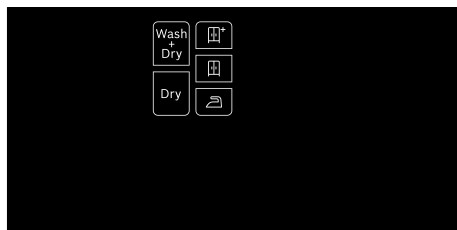

Указание

- Опциите могат да се избират, отменят или променят в зависимост от напредъка на програмата.
- Ако бутоните могат да се избират, те се показват полуосветени на дисплея и се осветяват изцяло след активиране.

Избиране на допълнителни настройки на програмата

Изберете допълнителните настройки на програмата чрез докосване на полуосветените бутони на дисплея → Страница 39

напр. **Speed** (скорост), **Prewash** (предпране), **Rinse plus...** (допълнително изплакване).

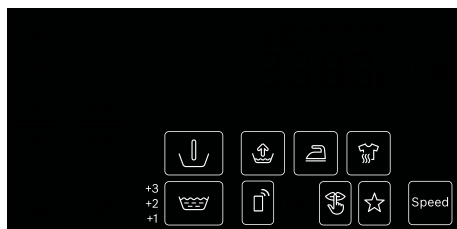

Указание: Избираемите допълнителни функции зависят от избраната програма за изпиране/изсушаване → Страница 30

Избиране на допълнителни програми

Можете да изберете допълнителни програми посредством приложението Home Connect.

1. Свържете уреда с Вашата домашна мрежа и с приложението Home Connect.
2. Изберете програма  **Additional Programs (Отдалечена програма)**. На дисплея се показва **APP**.
3. Изберете желаната програма посредством приложението Home Connect. Настройките на избраната програма се показват на дисплея.
4. При необходимост адаптирайте програмните настройки и натиснете бутона .

Указание: Можете да стартирате програмата също посредством приложението Home Connect чрез кратко натискане на бутона  (Отдалечен старт) на уреда преди това.

Поставяне на пране в барабана

Отворете вратата, поставете прането в барабана, уверете се, че няма притиснати дрехи между вратата и гуменото уплътнение и затворете вратата.

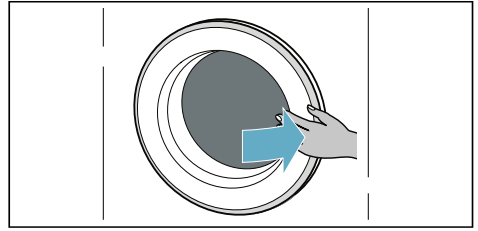
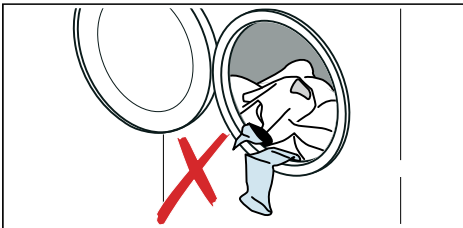

Указание

- Разгънете и заредете предварително сортираното пране. Смесете големи и малки текстилни изделия. Дрехи с различни размери се разпределят по-добре по време на цикъла на центрофугиране. Определени текстилни изделия могат да доведат до небалансирано зареждане.
- Вземете под внимание посоченото максимално зареждане. Препълване нарушава резултата от изпирането/сушенето и води до намачкване.

Дозиране и добавяне на перилен препарат и омекотител

Внимание!

Повреда по уреда

Перилните препарати и агенти за предварително третиране на пране (напр. препарати за отстраняване на петна, спрейове за предпране и др.) могат да повредят повърхностите на пералнята със сушилня. Пазете тези агенти далеч от повърхностите на пералнята със сушилня. Използвайки влажен парцел незабавно отстранявайте фини остатъци от спрей и други остатъци/капки.

Дозиране

Дозирайте перилните препарати и продукти според:

- твърдостта на водата (попитайте вашата водоснабдителна компания),
- спецификациите на производителя върху опаковката,
- количеството пране,
- замърсяването.

Пълнене на разпределителите

1. Изтеглете чекмеджето за перилен препарат.

Предупреждение

Дразнене на очите / кожата!

Ако отваряте чекмеджето за перилния препарат докато машината работи, перилният препарат/продуктът може да излезе.

Внимателно отваряйте чекмеджето.

Ако перилен препарат/продукт за третиране влезе в контакт с очите

или кожата, изгладнете незабавно.

Ако се погълне инцидентно,

потърсете медицинска помощ.

2. Налейте перилен препарат и/или почистващ продукт.

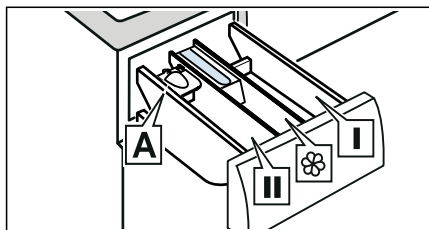

Отделение I Перилен препарат за предварително третиране и дезинфектант за дрехи. (само за уред с функция за предварително третиране и дезинфектант)

Отделение ☼ Омекотител, белина. Не надхвърляйте максималното зареждане.

Отделение II Перилен препарат за основното пране, омекотител за вода, белина, препарат за отстраняване на петна.

Отделение A* За дозиране на течен перилен препарат.

*според модела

Указание

- Винаги следвайте инструкциите на производителя при дозиране на перилни препарати, помощни средства за почистване, продукти и агенти за почистване.
- Разреждане с вода на гъст омекотител за тъканите и препарат за колосване. Това ще предотврати блокирания.
- Внимавайте, когато отваряте чекмеджето за перилния препарат, докато машината работи.

Измерител A* за течен перилен препарат

*според модела

Позиционирайте измерителя A за течен перилен препарат с цел измерване на правилното количество:

1. Изтеглете чекмеджето за перилен препарат. Натиснете вложката и докрай извадете чекмеджето.

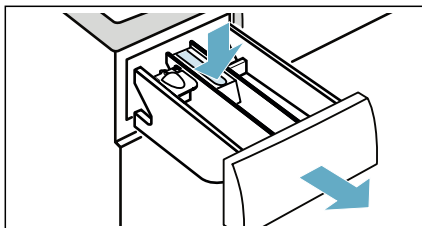

2. Приплъзнете измерителя напред, сгънете го и го приберете.

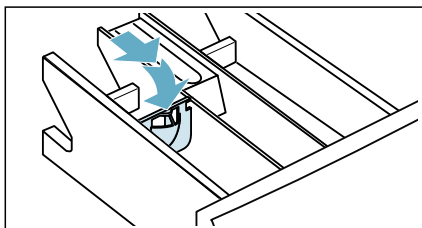



3. Вкарайте повторно чекмеджето.

Указание: Не използвайте измерител за гелообразни препарати и прах за пране или за програми с предварително третиране или когато е избрано "Свършва в" време.

За модели без измерител налейте течния перилен препарат в подходящ контейнер и го поставете в барабана.

Стартиране на програмата

Докоснете и задръжте бутона  за 1 – 2 секунди, след това го отпуснете. Програмата стартира и вратата на уреда се заключва.

На дисплея се показва  **Готово в** и започва обратно броене до стартиране на програмата. След стартиране на програмата се показва продължителността на програмата. Светват символите за напредъка на програмата.

Указание: Откриване на пяна

Ако на дисплея светне също символът , уредът е установил твърде много пяна по време на цикъла на изпиране и е активирал автоматично допълнителни цикли на изплакване с цел отстраняване на пяната.



Защита от деца

Можете да блокирате уреда, за да предотвратите неволна промяна на функциите, които сте настроили. За целта активирайте блокировката за обезопасяване спрямо деца.

Докоснете и задръжте бутона  (**3s**) за **активиране/деактивиране** на блокировката за обезопасяване спрямо деца.



За активиране на блокировката за обезопасяване спрямо деца:

След стартиране на програмата докоснете и задръжте бутона  (**3s**) за 3 секунди.

-  (**3s**) светва: блокировката за обезопасяване спрямо деца е активирана.
-  (**3s**) мига: ако програмата и програмните настройки се променят, докато блокировката за обезопасяване спрямо деца е активирана.

Указание: Когато програмата завърши, се показва **End**. Вратата е отключена.  (**3s**) остава включено, за да Ви напомни да деактивирате блокировката за обезопасяване спрямо деца.

За деактивиране на блокировката за обезопасяване спрямо деца:



Докоснете и задръжте бутона  (**3s**), докато индикаторната лампичка  (**3s**) угасне.

Допълване/изваждане на дрехи

След стартиране на програмата (само изпиране) можете да добавите или извадите дрехи при необходимост.

Докоснете бутона . Уредът проверява дали е възможно повторно зареждане.

Ако на дисплея се покаже следното:

- Символът  угасва, възможно е повторно зареждане.
- Символът  светва, повторно зареждане не е възможно.

За продължаване на програмата докоснете бутона . Програмата продължава автоматично.

Указание

- Не оставяйте вратата отворена твърде дълго, когато добавяте пране, тъй като от прането може да изтече вода.
- Поради съображения за безопасност вратата остава заключена, когато нивото на водата или температурата са високи или докато барабанът се върти, и добавяне на пране не е възможно през това време.

Смяна на програмата



Ако сте стартирали неправилната програма, можете да я промените както следва:

1. Докоснете бутона .
2. Изберете друга програма.
3. Докоснете отново бутона . Новата програма стартира от началото.



Указание: Ако е активирано сушене, трябва да изключите и включите отново уреда, за да промените програмата на сушене.

Прекъсване на програмата



За програми за изпиране при високи температури:

1. Докоснете  бутона.
2. За охлаждане на прането: Изберете  **Rinse (Ispiranje)**.
3. Докоснете  бутона.



За програми за изпиране при ниски температури:

1. Докоснете  бутона.
2. Изберете  **Spin (Центрофугиране)**.
3. Докоснете  бутона.

За програми в процес на сушене:

1. Изключете уреда.
2. Включете уреда отново.
3. За охлаждане на прането: Изберете  **MyTime + Dry**.
4. Докоснете  бутона.

Край на програмата

End светва на сензорния дисплей, а индикаторите  и  са изключени.

Ако сте избрали , водата се източва само след процеса на изплакване, няма цикъл на центрофугиране.

Указание

- Ако на дисплея мига **Hot** преди края на програмата за изсушаване, температурата в барабана е висока. Програмата за охлаждане на барабана продължава, докато температурата в барабана спадне.

- Процесът на защита срещу намачкване стартира, след като процесът на изсушаване завърши, за да се предотврати намачкване на прането, ако не бъде извадено навреме. Процесът отнема около 30 минути. **PUSH, Go, and End** се показва на сензорния дисплей и символът  се показва като символ на състоянието. Можете да докоснете произволен участък от сензорния дисплей, за да прекратите този процес, след това вратата се отключва и прането може да се извади.

Изваждане на пране/ изключване на уреда

1. Натиснете бутона  докато индикаторната лампичка не угасне, отпуснете бутона. Уредът е изключен.
2. Отворете вратата и извадете прането.
3. Спрете водопроводния кран.
Указание: Не се изисква за модели Aqua-Stop.

Указание

- Не оставяйте пране в барабана. Те могат да се свият при следващото пране или да оцветят друга дреха.
- Изкарвайте чуждите предмети от барабана и гуменото уплътнение – риск от ръжда.
- Подсушете гуменото уплътнение.

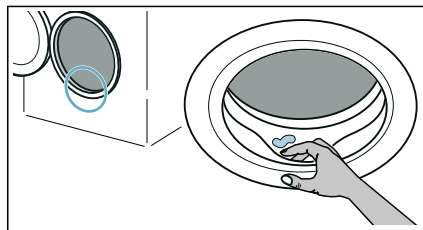

- Оставете вратата и чекмеджето за перилен препарат отворени, за да може да се изпари останалата вода.

- Винаги изчакайте докато програмата свърши, тъй като уредът може още да е заключен. След това включете уреда и изчакайте да се отключи.



Home Connect

Този уред може да работи с Wi-Fi и да се управлява през мобилно крайно устройство.

През приложението Home Connect можете с Вашето мобилно устройство да правите следното върху този уред:

- Настройване и стартиране на програми.
- Напасване на настройките на програмата и активиране/деактивиране.
- Извикване на статус на програмата.
- Адаптиране и активиране/деактивиране на настройките на уреда.
- Изключете уреда.

Преди да можете да използвате функциите Home Connect, извършете следните стъпки:

1. Инсталирайте приложението Home Connect върху мобилното устройство.
2. Регистрирайте се в приложението Home Connect.
3. Свържете Вашия уред еднократно автоматично **или** ръчно с домашната мрежа.
4. Свържете уреда с приложението Home Connect.

Информация за приложението ще откриете на нашата Интернет страница за Home Connect www.home-connect.com



Услугите Home Connect не са налични във всяка страна. Наличността на функцията Home Connect зависи от наличността на услугите Home Connect във Вашата страна. Допълнителна информация за това ще откриете на: www.home-connect.com



Указание

- Моля, спазвайте указанията за безопасност в настоящото ръководство за употреба и се уверете, че те се спазват и тогава, когато използвате уреда през приложението Home Connect и не сте у дома. Спазвайте също указанията в приложението Home Connect.
- Ако уредът се обслужва, не можете да извършвате едновременно с това промени пред приложението Home Connect. Напасванията по уреда обаче са видими за Вас в приложението Home Connect.

Извикване на меню Home Connect

В меню Home Connect можете да създавате мрежови връзки и да ги разглеждате, да нулирате мрежовите настройки, да активирате/деактивирате Wi-Fi и да откривате други функции на Home Connect.

1. Включете уреда.
2. Натиснете  (**Отдалечен старт**)  и задръжте минимум 3 секунди. На дисплея се показва: **АУТ**. Сега се намирате в менюто Home Connect.

Указание: За кратко натиснете  (**Отдалечен старт**) , за да напуснете менюто Home Connect.

Свързване с домашната мрежа и приложението Home Connect

Свържете Вашия уред еднократно **автоматично** или **ръчно** с домашната мрежа.

Указание

- Ако Вашият домашен рутер разполага с WPS функцията, можете автоматично да свържете уреда с Вашата домашна мрежа.
- Ако Вашият домашен рутер не разполага с WPS функцията, трябва да свържете ръчно уреда с Вашата домашна мрежа.

След това трябва да се свържете с приложението Home Connect.

Указание: За да свържете Вашия уред с домашната мрежа, трябва **Wi-Fi** върху уреда да е активирано. Фабрично **Wi-Fi** е деактивирано на уреда и се активира автоматично, ако Вашият уред се свърже с домашната мрежа.

Автоматично свързване с домашната мрежа

Стъпка 2.1

Уверете се, че се намирате в менюто Home Connect. → Страница 47

1. Натиснете .

Уредът сега се опитва да се свърже с домашната мрежа. На дисплея мига .

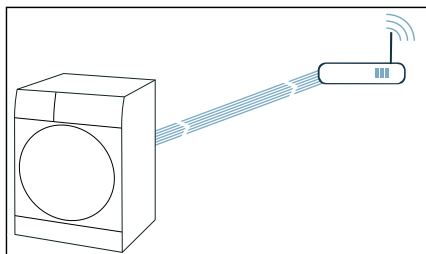

2. Активирайте WPS функцията в рамките на следващите 2 минути на домашния рутер.

Ако уредът успешно се е свързал с домашната мрежа, на дисплея ще се появи **Вашият домашен уред е регистриран във сол** и  светва за постоянно.

Указание: Ако не е изготвено свързване, проверете дали Вашият уред се намира в обсега на домашната мрежа. Повторете автоматичното свързване или извършете ръчно свързване.

Ръчно свързване с домашната мрежа

Стъпка 2.2

Уверете се, че се намирате в менюто Home Connect. → Страница 47

Уверете се, че приложението Home Connect е отворено и сте се вписали.

1. Настройте програмата на позиция 2.

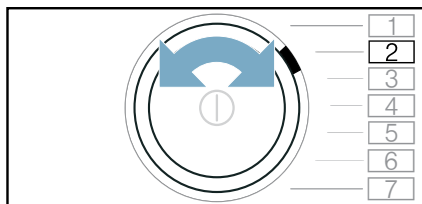

На дисплея се показва: **SAP** (ръчно свързване).

2. Натиснете .

Уредът сега създава собствена WLAN мрежа с мрежово име (SSID) **HomeConnect**.

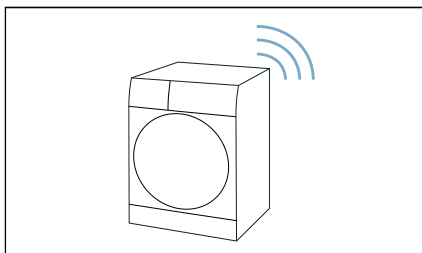

3. В мобилния краен уред извикайте WLAN настройките.
4. Свържете мобилния краен уред с WLAN мрежа **HomeConnect** и въведете WLAN парола (ключ) **HomeConnect**.

Вашият мобилен уред сега се свързва с уреда. Процедурата по свързване може да трае до 60 секунди.

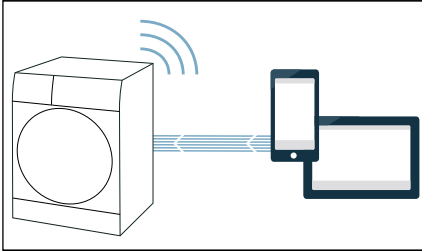

5. След успешно свързване отворете Home Connect приложението на мобилния краен уред и следвайте стъпките в приложението.
6. В приложението Home Connect въведете мрежовото име (SSID) и паролата (ключ) на **Вашата домашна мрежа**.
7. Следвайте последните стъпки в приложението Home Connect, за да свържете уреда си.

Ако уредът успешно се е свързал с домашната мрежа, на дисплея ще се появи **Вашият домашен уред е регистриран във сол** и  светва за постоянно.

Указание: Ако не е изготвено свързване, проверете дали Вашият уред се намира в обсега на домашната мрежа. Повторете ръчното свързване.

Свързване с приложението Home Connect

Стъпка 3

Ако Вашият уред е свързан с домашната мрежа, можете да го свържете с приложението Home Connect.

Уверете се, че се намирате в менюто Home Connect. → Страница 47

Уверете се, че приложението Home Connect е отворено и сте се вписали.

1. Настройте програмата на позиция 3.

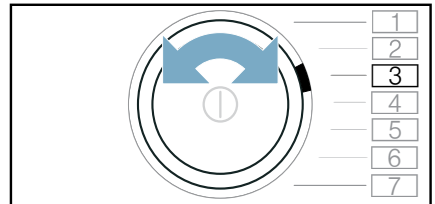

На дисплея се показва: **APP** (свързване с приложението).

2. Натиснете .

Уредът сега се опитва да се свърже с приложението Home Connect.

3. Когато уредът Ви се покаже в приложението, следвайте последните стъпки в приложението Home Connect.

Указание: Ако не е изготвено свързване, проверете дали Вашето мобилно устройство се намира в обсега на домашната мрежа, респ. е свързано с нея. Повторете свързването с приложението Home Connect.

Активиране/ деактивиране на Wi-Fi

Ако Вашият уред вече е свързан с домашната мрежа, можете да активирате или деактивирате **Wi-Fi** върху уреда си.

Уверете се, че се намирате в менюто Home Connect. → Страница 47

1. Настройте програмата на позиция 4.

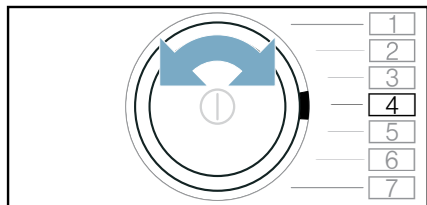

На дисплея се показва: **ON** (Wi-Fi).

2. Натиснете **ON**.

Ако на дисплея се показва **ON**, то Wi-Fi функцията на уреда е активирана. Ако на дисплея се показва **OFF**, то Wi-Fi функцията на уреда е деактивирана.

Указание

- Когато Вашият уред се свързва с домашната мрежа, Wi-Fi автоматично се активира.
- Ако Wi-Fi е активирано, уредът не се изключва автоматично.
- Ако Wi-Fi на уреда е изключено, нито дистанционен старт, нито дистанционно управление на уреда са възможни през Home Connect приложението.
- Когато Wi-Fi се изключи и Вашият уред преди това е бил свързан с домашната мрежа, свързването автоматично се възстановява при повторно включване на Wi-Fi.
- Ако активирате тази функция, разходът на енергия спрямо посочените в таблицата за стойности на разхода нива се увеличава.

Нулиране на мрежовите настройки

Можете да нулирате всички мрежови настройки.

Уверете се, че се намирате в менюто Home Connect. → Страница 47

1. Настройте програмата на позиция 5.

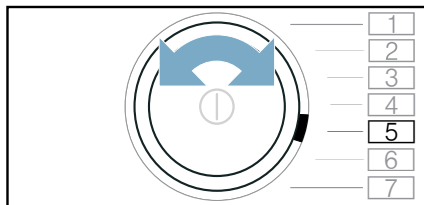

На дисплея се показва: **RESET** (нулиране на настройките на мрежата).

2. Натиснете **ON**.

На дисплея се показва: **YES**.

3. Натиснете **ON**.

Указание: Ако желаете да използвате Вашия уред отново през приложението Home Connect, трябва да го свържете повторно автоматично или ръчно с домашната мрежа и приложението Home Connect.

Актуализация на софтуера

Можете да актуализирате софтуера Home Connect на Вашия уред. Когато е налице нова софтуерна актуализация, на дисплея се показва указание: **UPD**



Инсталирайте актуализирането директно чрез **указанието на дисплея** или **ръчно** както следва:

Уверете се, че се намирате в менюто Home Connect. → Страница 47

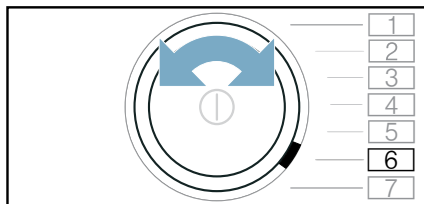
1. Настройте програмата на позиция 6.



На дисплея се показва: **UPD** (софтуерна актуализация). **ON** мига, ако е налице софтуерна актуализация.

2. Натиснете .
- На дисплея се показва: **YES**.
3. Натиснете .

Указание: Актуализирането на софтуера може да трае няколко минути. Не изключвайте уреда по време на актуализирането.

Указание относно защитата на данни

При първоначалното свързване на Вашия уред със свързана с интернет WLAN мрежа Вашият уред предава следните категории данни към сървъра Home Connect (първоначална регистрация):

- Еднозначно обозначение на уреда (състоящо се от кодове на уреда, както и MAC адреса на вградения Wi-Fi комуникационен модул).
- Сертификат за сигурност на Wi-Fi комуникационния модул (за информационно-технологична защита на връзката).
- Актуалната софтуерна и хардуерна версия на Вашия домашен уред.
- Статус на евентуално предходно възстановяване на фабричните настройки.

Тази първоначална регистрация подготвя използването на функциите Home Connect и се използва първоначално в момента, в който функциите на Home Connect се използват за пръв път.

Указание: Обърнете внимание, че функциите Home Connect могат да се използват само във връзка с приложението Home Connect. Информацията относно защитата на данни може да се изведе в приложението Home Connect.

Заявление за съответствие

С настоящото Robert Bosch Hausgeräte GmbH декларира, че уредът с функция Home Connect съответства на съществените изисквания и останалите релевантни разпоредби от Директива 2014/53/EU.

Изчерпателна Декларация за съответствие RED ще намерите в интернет на адрес www.bosch-home.com при допълнителните документи на продуктовата страница на Вашия уред.



2,4 GHz Диапазон: 100 mW макс.
5 GHz Диапазон: 100 mW макс.

	BE	BG	CZ	DK	DE
	EE	IE	EL	ES	FR
	HR	IT	CY	LV	LT
	LU	HU	MT	NL	AT
	PL	PT	RO	SI	SK
	FI	SE	UK	NO	CH
	TR				

5 GHz WLAN (Wi-Fi): За употреба само на закрито

Настройки на уреда

Автоматично изключване

Ако уредът не се обслужва за припл. 5 минути (в зависимост от нивото на водата в уреда), той се изключва автоматично преди стартиране на програмата и след приключване на програмата. Натиснете отново бутона на захранването ①, за да включите уреда.

Указание: Ако Wi-Fi е включен на уреда, когато той е в режим на пестене на енергия, уредът не се изключва автоматично.

Базови/основни настройки

За достъп до основните настройки докоснете и задържете  (**Тихо**) бутона за припл. 3 секунди. Панелът за обслужване показва:

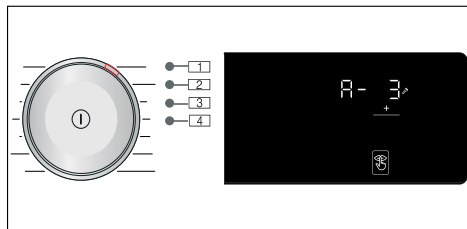

Можете да промените следните основни настройки:

- Силата на звука на крайния сигнал.
- Силата на звука на бутоните.
- Яркостта на сензорния дисплей.
- Включване/изключване на  Drum Clean (Почистване барабан) сигнала за информация.

Сигнал за край

Можете да изберете позиция **1** и да използвате  бутона за регулиране на силата на звука на крайния сигнал, напр. **A-3**.

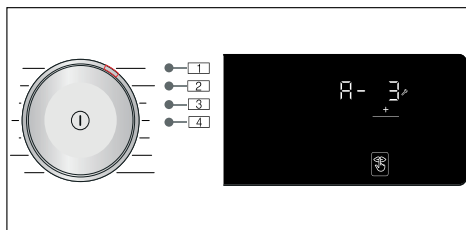

Възможни стойности на настройка:

- | | |
|---|-------------|
| 0 | изкл |
| 1 | тихо |
| 2 | средно |
| 3 | силно |
| 4 | много силно |

Сигнал на бутоните

Можете да изберете позиция **2** и да използвате  бутона за регулиране на силата на звука на сигнала на бутоните, напр. **b-3**.

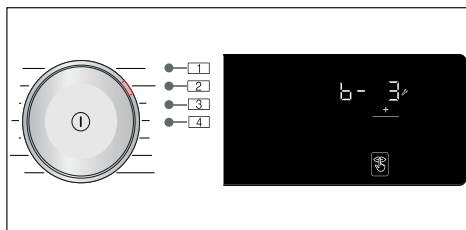

Възможни стойности на настройка:

- | | |
|---|-------------|
| 0 | изкл |
| 1 | тихо |
| 2 | средно |
| 3 | силно |
| 4 | много силно |

Яркост

Възможни стойности на настройка: 1 - 4

Можете да изберете позиция **3** и да използвате **+** бутона за регулиране на яркостта на сензорния дисплей, напр. **[- 3]**.

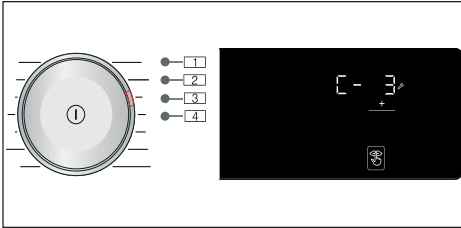

Възможни стойности на настройка:

- 1 не много ярко
- 2 нормално ниво на яркост
- 3 ярко
- 4 много ярко

Указателен сигнал при включване/изключване на поддръжката на барабана

Можете да изберете позиция **4** и да използвате **+** бутона за включване или изключване на **Drum Clean (Почистване барабан)** сигнала за информация, напр. **d- i**.

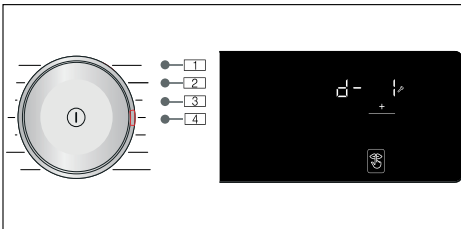

Възможни стойности на настройка:

- 0 изкл
- 1 вкл

Сензори

Система за откриване на небалансирано натоварване

Автоматичната система за контрол на дисбаланс регистрира дисбаланс и се грижи чрез многократни опити за центрофугиране за равномерното разпределяне на дрехите.

От съображения за сигурност при много неблагоприятно разпределение на дрехите оборотите се намаляват или не се центрофугира.

Указание: Поставете малки и големи дрехи в барабана.

Почистване и поддръжка

⚠ Предупреждение Опасност от смърт!

Има риск от електрически удар, ако докоснете токопроводящи компоненти. Натиснете бутона **ⓘ** и изтеглете щепсела.

Внимание! Пожар и опасност от експлозия!

Токсични изпарения могат да се генерират от почистващи агенти, които съдържат разтворители, напр. почистващ разтворител. Не използвайте почистващи препарати, които съдържат разтворители.

Внимание!
Уредът може да се повреди!
Почистващите агенти, които съдържат разтворители, напр. почистващ разтворител, могат да повредят повърхностите и компонентите в уреда. Не използвайте почистващи препарати, които съдържат разтворители.

Корпус на машината/панел за обслужване

- Незабавно изваждайте прането и отстранявайте остатъка от почистващ препарат.
- Избърсвайте с мек, влажен парцал.
- Не използвайте абразивни парцали, гъби или перилни препарати (почистващ препарат за неръждаема стомана).
- Не почиствайте уреда с водна струя.

Барабан

Предупреждение

Опасност от нараняване/материални щети и щети по уреда!

Постоянното пране с ниски температури и липсващото проветрение на уреда могат да повредят барабана и да доведат до наранявания. Редовно изпълнявайте програма за почистване на барабана или перете с температури от минимум 60°C. Оставете уреда след всяка употреба да се изсуши с отворени врата и чекмедже за перилен препарат.

Използвайте средство за почистване без хлор, без стоманена вата.

При образуване на миризми в пералнята или при почистване на барабана пуснете програма  **Drum Clean 90°C (Почистване барабан 90°C)** без пране.

Отстраняване на котлен камък

При правилно дозиране на препаратите за пране не е необходимо почистване от котлен камък. Ако въпреки това се налага, действайте в съответствие с указанията на производителя на препарата за почистване от котлен камък. Подходящи препарати за почистване на варовик можете да поръчате на нашата страница в интернет или при търговеца си .

Чекмедже за перилен препарат и корпус

Ако уредът има остатъци от перилен препарат или омекотител:

1. Изтеглете чекмеджето за перилен препарат. Натиснете вложката и докрай извадете чекмеджето.

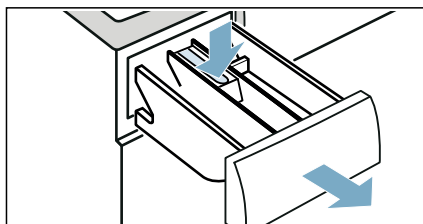

2. За сваляне на вложката: Избутайте вложката нагоре изотдолу с пръст.

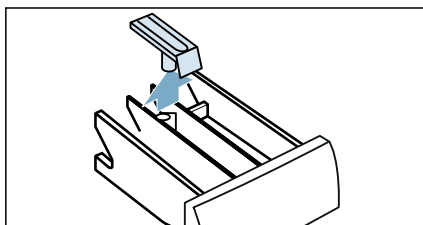

3. Почистете с вода и четка отделението и вложката с вода, изчеткайте и подсушете. Почистете вътрешността на корпуса.

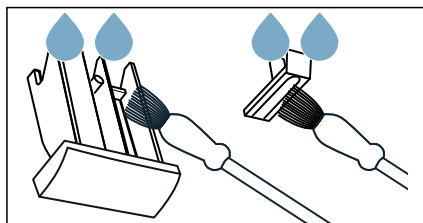

4. Поставете вложката и я заключете (избутайте цилиндъра върху водещия щифт).

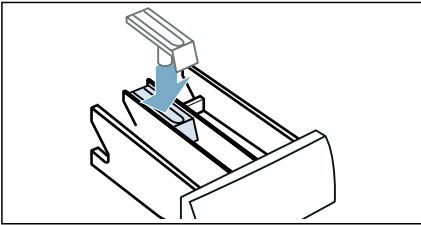

5. Избутайте чекмеджето за перилен препарат.

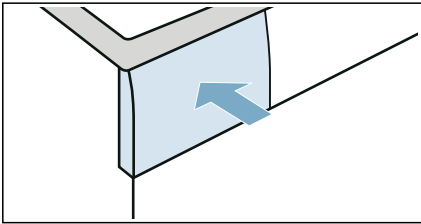

Указание: Оставете отворено чекмеджето за перилен препарат, за да може да се изпари останалата вода.

Блокирана помпа за източване

Указание: Изключете водопроводния кран, за да не влиза повече вода и да сте сигурни, че водата се е източила през помпата за перилния разтвор.

Предупреждение

Опасност от изгаряне с гореща вода!

Когато перете при високи температури, водата става много гореща. Ако влезете в контакт с горещата вода, можете да се опарите.

Оставете водата да се охлади първо.

1. Изключете уреда. Издърпайте щепсела.
2. Отворете сервисния капак.

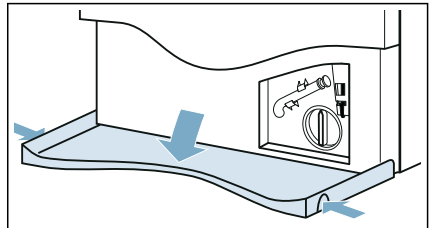

3. Извадете маркуча за източване от фиксатора. Свалете уплътнителното капаче и оставете водата да изтече в подходящ контейнер. Поставете обратно уплътнителното капаче и поставете маркуча за източване във фиксатора.

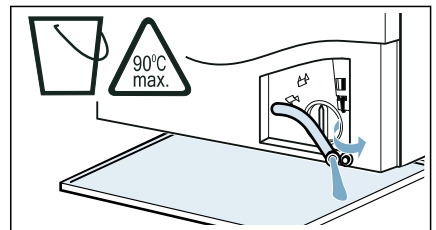

4. Внимателно отвийте капака на помпата; остатъчна вода може да изтече.
Почистете вътрешността, резбата на капака на помпата и корпуса на помпата. Лопатъчното колело на помпата за източване трябва да може да се върти.

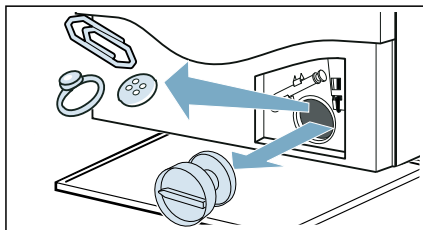

5. Поставете и завийте капака на помпата. Дръжката трябва да е на вертикална позиция.

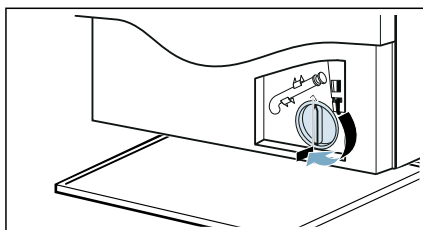

6. Затворете сервисния капак.

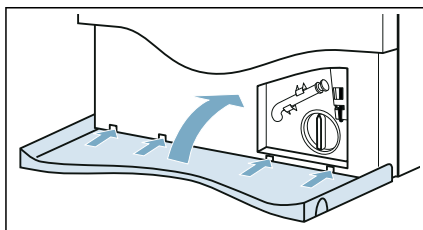

Указание: За да не попадне неизползвания перилен препарат в изхода при следващото пране: Налейте припл. 1 литър вода в отделение II и стартирайте **Drain (Източване)** програма.

Маркучът за мръсна вода на сифона е запушен

1. Натиснете ① бутон. Издърпайте щепсела.
2. Разхлабете скобата на маркуча. Внимателно свалете маркуча за източване; може да изтече остатъчна вода.
3. Изчистете маркуча за източване и елемента за свързване към сифона.

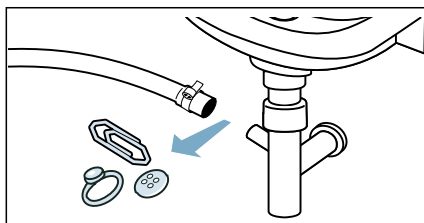

4. Поставете обратно маркуча за източване и обезопасете свързването със скобата за маркуч.

Филтърът в подаването на вода е блокиран

Освободете налягането на водата в захранващия маркуч:

1. Спрете водопроводния кран.
2. Изберете програмата **Cottons (Памук)** (активирате настройката **Speed (Скорост)**).
3. Изберете бутона **▶**. Оставете програмата да тече припл. 40 секунди.
4. Натиснете бутона ①.
5. Изключете щепсела от контакта.

Почистете филтрите:

1. Разкачете маркуча от задната част на уреда.

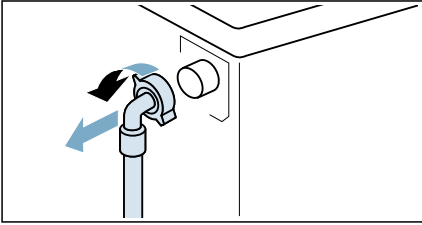

2. Използвайте клещи, за да извадите филтъра.

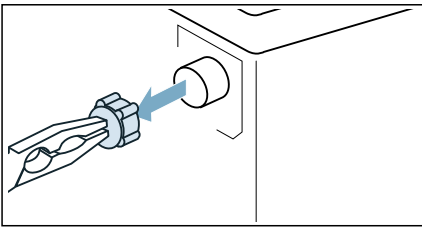

3. Почистете филтъра с малка четка.

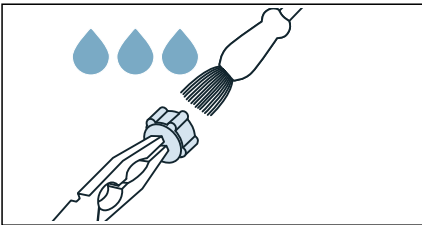

4. Свържете маркуча и проверете за течове.

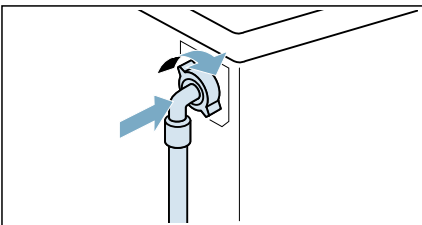

Повреди и процедури за действие при тях

Аварийно деблокиране

Напр. спиране на тока или в случай на загуба на захранване

Програмата продължава да работи когато електрозахранването се възстанови.

Обаче ако прането трябва да се извади, вратата на уреда може да се отвори както следва:

Предупреждение

Опасност от изгаряне с гореща вода!

Когато перете при високи температури, има риск от опарване, ако влезете в контакт с гореща вода и пране. Ако е възможно, първо оставете да се охлади.

Предупреждение

Опасност от нараняване!

Бъркането в барабана докато още се върти може да причини наранявания на ръцете.

Не бъркайте в барабана докато се върти.

Изчакайте докато барабанът спре да се върти.

Внимание!

Повреда от вода!

Излизащата вода може да причини повреда.

Не отваряйте вратата, ако през стъклото се вижда вода.



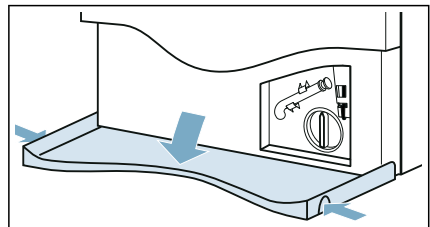

1. Натиснете  бутон. Издърпайте щепсела.
2. Отворете сервисния капак.

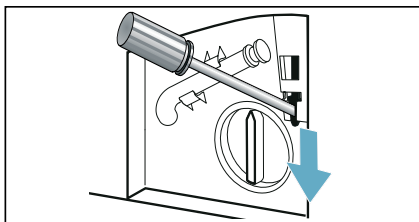







3. Източете водата. → *Страница 55*
4. Издърпайте аварийното деблокиране надолу с инструмент и го освободете.
Вратата след това може да се отвори.











Информация на таблото на дисплей

Дисплей	Причина/Начин на отстраняване
	<ul style="list-style-type: none"> ■ Мига бързо + сигнал: вратата е била отворена и нивото на водата е твърде високо. Затворете вратата, продължете програмата с бутона  или изберете програма  Spin (Центрофугиране). ■ Мига бавно: температурата на блокировката на вратата е твърде висока за отваряне на вратата. Изчакайте около 30 секунди, докато температурата на блокировката на вратата спадне.
Hot	Вратата не може да се отвори след програмата за изсушаване поради високата температура. Процесът на охлаждане продължава, докато дисплеят изчезне, след което вратата може да се отвори.
	<ul style="list-style-type: none"> ■ Мига (няма подаване на вода): отворен ли е водопроводният кран? Блокиран филтър в подаването на вода? → <i>"Филтърът в подаването на вода е блокиран" на страница 56</i> Пречупен или притиснат захранващ маркуч? ■ Светва (ниско налягане на водата): само за информация. Това не повлиява хода на програмата. Продължителността на програмата е удължена.
E:36 се редува с -10	<ul style="list-style-type: none"> ■ Маркучът или тръбата за източване на водата са запушени. Почистете тръбата за източване и изпускателния маркуч за вода. ■ Тръбата или маркучът за източване на водата са притиснати или запушени. Уверете се, че тръбата и маркучът за източване на водата не са прегънати или притиснати. ■ Помпата за източване е блокирана. → <i>"Блокирана помпа за източване" на страница 55</i> ■ Маркучът за източване в сифона е блокиран. → <i>"Маркучът за мръсна вода на сифона е запушен" на страница 56</i> ■ Маркучът за източване на водата е свързан твърде високо. Инсталирайте маркуча за източване на водата на височина макс. 1 метър. → <i>"Дължини на маркучите и кабелите" на страница 17</i>
E:35 се редува с -10 (подходящо за специални модели)	Има вода в основата, уредът има теч. Затворете крана. Свържете се с отдела по обслужване на клиенти.
H:95 се редува с End когато програмата е завършена	Не е засечена вода при фазата на сушене, възможен е лош резултат от изсушаването. → <i>"Филтърът в подаването на вода е блокиран" на страница 56</i>

Дисплей	Причина/Начин на отстраняване
H:32 се редува с End когато програмата е завършена	Системата за засичане на неравномерно разпределение на зареждането е прекъснала цикъла на центрофугиране, защото прането е разпределено неравномерно. Разпределяйте равномерно в барабана малки и големи дрехи за пране.
 (3s) светва	Функцията за обезопасяване спрямо деца е активирана – деактивирайте я.
 светва	Засечено е твърде голямо количество пяна, активиран е допълнителен цикъл на изпиране. За следващия цикъл на изпиране със същото зареждане дозирайте по-малко перилен препарат.
Индикаторната лампичка на програмата  Drum Clean (Почистване барабан) мига	Стартирайте програмата  Drum Clean 90°C (Почистване барабан 90°C) за почистване и поддръжка на барабана и външната вана. Указание <ul style="list-style-type: none"> ■ Стартирайте програмата без пране. ■ Използвайте прах за пране или перилен препарат с белина. За предотвратяване образуването на пяна използвайте само половината количество перилен препарат, препоръчано от производителя на перилния препарат. Не използвайте перилни препарати, предназначени за вълна или фини тъкани. ■ Включване/Изключване на сигнала за информация  Drum Clean (Почистване барабан). → "Указателен сигнал при включване/изключване на поддръжката на барабана" на страница 53
	Свети: Wi-Fi е включен и уредът е свързан с Вашата домашна мрежа. Мига: уредът прави опит за свързване с Вашата домашна мрежа. Изключен: Wi-Fi е изключен и уредът не е свързан с Вашата домашна мрежа.
Други показания	Изключете уреда, изчакайте пет секунди и след това го включете отново. Ако показанието се появи отново, се свържете с отдела по обслужване на клиенти.



Повреди и процедури за действие при тях.

Повреди	Причина/Начин на отстраняване
От уреда изтича вода.	<ul style="list-style-type: none"> ■ Закрепете правилно маркуча за източване или го сменете. ■ Затегнете винтовото съединение на хранващия маркуч.
Уредът не се пълни с вода. Не се дозира перилен препарат.	<ul style="list-style-type: none"> ■ Програмата не стартира? ■ Водопроводният кран отворен ли е? ■ Евентуално блокиран филтър в подаването на вода? → "Филтърът в подаването на вода е блокиран" на страница 56 ■ Пречупен или притиснат хранващ маркуч?
В отделението(ята) е зареден неправилен перилен препарат/омекотител.	Отделение(я) за дозиране: <ol style="list-style-type: none"> 1. Изпразнете и почистете. 2. Напълнете отново.
Втвърден перилен препарат/омекотител в отделението за дозиране.	Почистете и напълнете отново отделенията за препарати.

Повреди	Причина/Начин на отстраняване
Вратата не може да се отвори.	<ul style="list-style-type: none"> ■ Температурата в барабана е твърде висока за отваряне на вратата. ■ Предпазната функция е активирана. Спиране на програмата? ■ Нивото на водата в барабана е твърде високо. ■ Вратата се отваря само с аварийно деблокиране? → "Аварийно деблокиране" на страница 57
Програмата не стартира.	<ul style="list-style-type: none"> ■ Натиснат бутон  или избрано време  (Готово в)? ■ Вратата затворена ли е? ■ Активирана функция за обезопасяване спрямо деца? Деактивирайте блокировката за обезопасяване спрямо деца. ■ Активиран режим за магазин? Ако дисплеят показва Shop за 5 s след включване или изключване на уреда, уредът е в режим за магазин. Изключете режима за магазин както следва: <ol style="list-style-type: none"> 1. Изключете и включете отново уреда. 2. Изчакайте скриването на съобщението на дисплея Shop. 3. Докоснете и задръжте  за минимум 5 s. <p>Уредът се изключва автоматично. Можете да използвате уреда както обикновено.</p>
Програмата е стартирала и барабанът се върти, но барабанът не се пълни с вода.	<p>Не е повреда – Някои програми засичат специфично и претеглят зареждането след стартиране на програмата, за да изчислят оптималното количество вода за прането. След това барабанът започва да се пълни с вода.</p>
Водата не се източва.	<ul style="list-style-type: none"> ■ Маркучът или тръбата за източване на водата са запушени. Почистете тръбата и маркуча за източване на вода. ■ Тръбата или маркучът за източване на водата са притиснати или запушени. Уверете се, че тръбата и маркучът за източване на водата не са прегънати или притиснати. ■ Помпата за източване е блокирана. → "Блокирана помпа за източване" на страница 55 ■ Маркучът за източване в сифона е блокиран. → "Маркучът за мръсна вода на сифона е запушен" на страница 56 ■ --- е активирано (в зависимост от модула). Продължете програмата с  Spin (Центрофугиране) или  Drain (Източване) и натиснете  ■ Маркучът за източване на водата е свързан твърде високо. Инсталирайте маркуча за източване на водата на височина макс. 1 метър. → "Дължини на маркучите и кабелите" на страница 17
В барабана не се вижда вода.	<p>Не е повреда – водата е под видимата зона.</p>
Незадоволителен резултат от центрофугирането. Мокро/Твърде влажно пране.	<ul style="list-style-type: none"> ■ Не е повреда – системата за засичане на неравномерно разпределение на зареждането е прекъснала цикъла на центрофугиране, защото прането е разпределено неравномерно. Разпределяйте равномерно в барабана малки и големи дрехи за пране. ■ Избрана ли е допълнителна програмна настройка  (Защита срещу намачкване) (в зависимост от модела)? ■ Избрана ли е допълнителна програмна настройка  (Тихо) или програма Тихо (в зависимост от модела)? ■ Твърде ниска избрана скорост на центрофугиране?
Неколкократен цикъл на центрофугиране.	<p>Не е повреда – системата за засичане на неравномерно разпределение на зареждането регулира дебаланс.</p>

Повреди	Причина/Начин на отстраняване
Остатъчна вода в отделението за продукт за поддръжка.	<ul style="list-style-type: none"> ■ Не е повреда – Действието на продукта за поддръжка не е нарушено. ■ При необходимост отстранете вложката. Почистете чекмеджето за препарати и го вкарайте отново.
Отделението  не е изплакнато напълно.	Извадете вложката. Почистете чекмеджето за препарати и го вкарайте отново.
Програмата продължава по-дълго от обикновено.	<ul style="list-style-type: none"> ■ Не е повреда – системата за засичане на неравномерно разпределение на зареждането регулира дебаланс чрез многократно разпределяне на прането. ■ Не е повреда – системата за откриване на пяна е активирана – цикълът на изплакване е включен.
Продължителността на програмата се променя по време на цикъла на изпиране/изсушаване.	Не е повреда – Програмната последователност се оптимизира за конкретния процес на изпиране/изсушаване. Това може да промени продължителността на програмата, показана на сензорния дисплей.
Възможно е от чекмеджето за препарати да изтича пяна.	<p>Използван е твърде много перилен препарат?</p> <p>Смесете 1 супена лъжица омокотител с ½ литър вода и сипете в отделение II. (Не за дрехи за навън, спортни облекла и текстил с пълнеж от пух!)</p> <p>За следващия цикъл на изпиране дозирайте по-малко количество перилен препарат.</p> <p>Използвайте слабопенливи перилни препарати и продукти за поддръжка от търговската мрежа, подходящи за машини.</p>
Непрекъснато, интензивно образуване на пяна.	<p>Използван е твърде много перилен препарат?</p> <p>За следващия цикъл на изпиране със същото зареждане дозирайте по-малко перилен препарат.</p> <p>Използвайте слабопенливи перилни препарати и продукти за поддръжка от търговската мрежа, подходящи за машини.</p>
Поява на миризми и петна в уреда.	<p>Стартирайте програмата  Drum Clean 90°C (Почистване барабан 90°C) без пране.</p> <p>Добавете прах за пране или перилен препарат с белина.</p> <p>Указание: За предотвратяване образуването на пяна използвайте само половината количество перилен препарат, препоръчано от производителя на перилния препарат. Не използвайте перилни препарати, предназначени за вълна или фини тъкани.</p>
Не мога да се свържа с моята домашна мрежа.	<ul style="list-style-type: none"> ■ Wi-Fi е изключен. За да се свържете с Вашата домашна мрежа, включете Wi-Fi. На дисплея трябва да се покаже . ■ Wi-Fi е включен, но не може да се изгради връзка с Вашата домашна мрежа. Проверете дали Вашата домашна мрежа е на разположение или отново направете опит за свързване с Вашата домашна мрежа.
Home Connect не функционира.	<ul style="list-style-type: none"> ■ Решения на проблеми с Home Connect ще намерите на www.home-connect.com. ■ Разполагаемостта на функцията Home Connect зависи от наличните услуги Home Connect (напр. предоставяне на приложението) във Вашата страна. Услугите Home Connect не са налични във всяка страна – за повече информация моля вижте www.home-connect.com.

Повреди	Причина/Начин на отстраняване
Силни шумове, вибрации и „движение“ на уреда по време на цикъла на центрофугиране.	<ul style="list-style-type: none"> ■ Уредът нивелиран ли е? → <i>"Нивелиране" на страница 20</i> ■ Опорите на уреда фиксирани ли са? Фиксирайте опорите на уреда. ■ Приспособленията за обезопасяване при транспортиране отстранени ли са? → <i>"Сваляне на транспортните заключения" на страница 15</i>
Индикаторните лампички на сензорния дисплей не функционират, докато уредът работи.	<ul style="list-style-type: none"> ■ Евентуално прекъсване на електрозахранването? ■ Изгорели предпазители на веригата? Рестартирайте/Сменете предпазители. ■ Ако повредата се появи многократно, се свържете с отдела по обслужване на клиенти.
Остатъци от перилен препарат по прането.	<ul style="list-style-type: none"> ■ Някои перилни препарати без фосфати съдържат неразтворими във вода остатъци. ■ Изберете  Rinse (Ispiranje) или изчеткайте прането след изпиране.
Центрофугиране по време на фазата на сушене.	Това е иновативен процес, известен като термално центрофугиране, използван за намаляване на разхода на енергия по време на фазата на сушене. Програмата е проектирана така, моля изчакайте, докато тя завърши.
Мъхчета по прането.	Стартирайте програмата  Drum Clean (Почистване барабан) * (студено) без пране и перилен препарат, за да отстраните мъхчетата, натрупали се в барабана по време на предходния цикъл на изсушаване.
Шум от подаване на вода по време на фазата на изсушаване.	Пералнята със сушилния използва технология с кондензиране на вода: за изсушаване на прането непрекъснато е необходима вода. Затова водопроводният кран трябва да е включен през цялото време до края на фазата на изсушаване.
Удължена продължителност на сушенето.	<ul style="list-style-type: none"> ■ Стартирайте програмата  Drum Clean (Почистване барабан) * (студено), за да отстраните мъхчетата, събрали се в барабана на пералнята по време на фазата на изсушаване. ■ Ако околната температура е над 30 °C, това може да удължи времето за изсушаване. ■ Недостатъчна циркулация на въздуха в помещението може да удължи времето за изсушаване. Проветрете помещението.
Програмата за изсушаване не стартира.	<ul style="list-style-type: none"> ■ Не е избрана допълнителна програмна настройка изсушаване? ■ Вратата не е затворена правилно?
Намачкване.	<ul style="list-style-type: none"> ■ Намачкване се получава при превишаване на максималното зареждане или избиране на неправилна програма за типа тъкан. Всички необходими данни са посочени в таблицата с общ преглед на програмите. ■ Извадете дрехите незабавно след изсушаване; ако бъдат оставени в барабана, е възможно намачкване.

Повреди	Причина/Начин на отстраняване
<p>Незадоволителен резултат от изсушаването (прането не е достатъчно сухо).</p>	<ul style="list-style-type: none"> ■ След края на програмата топлото пране се усеща по-влажно, отколкото е в действителност. Разстелете прането и оставете топлината да се разсее. ■ Твърде висока околна температура (над 30 °C) или недостатъчно проветряване на помещението, в което е разположена пералнята със сушилня. ■ Прането не е центрофугирано достатъчно добре преди изсушаването. Винаги настройвайте най-високата избираема скорост на центрофугиране за конкретната програма за изпиране. ■ Превишено максимално зареждане на пералнята със сушилня: спазвайте препоръките относно максималното зареждане, посочени в таблицата с програмите и на дисплея за зареждането. Не зареждайте прекомерно пералнята със сушилня, тъй като максималното зареждане за фазата на изсушаване е по-малко от максималното зареждане за цикъла на изпиране. След пране с максимално зареждане извадете прането от пералнята със сушилня и го разделете на два цикъла на изсушаване. ■ Твърде ниско захранващо напрежение (под 200 V) – осигурете подходящо електрозахранване. ■ Ниско налягане на водата. Според принципа на кондензиране на водата ниско налягане на водата води до неправилно и непълно кондензиране на парата. ■ Водопроводният кран е затворен по време на изсушаване. Поради употребата на технология на изсушаване с кондензиране на вода моля дръжте водопроводния кран отворен по време на процеса на изсушаване, в противен случай не може да се гарантира правилно изсушаване. ■ Дебели многослойни тъкани или текстилни изделия с дебел пълнеж изсъхват бързо отвън, но не и отвътре. Процесът по изравняване може да отнеме по-дълго. За тези типове текстил изберете режим на изсушаване * (Готово за прибиране в гардероб+) или изберете  MyTime с Dry.
<p>Ако не можете да отстраните повредата самостоятелно (след изключване и повторно включване на уреда) или е необходим ремонт:</p>	
<ul style="list-style-type: none"> ■ Изключете уреда и извадете щепсела от контакта. ■ Затворете водопроводния кран и се свържете с отдела по обслужване на клиенти. 	



Отдел по обслужване на клиенти

Ако имате въпроси относно употребата, не можете да отстраните самостоятелно неизправности на уреда или е необходим ремонт на Вашия уред, се свържете с отдела по обслужване на клиенти.

Можете да отстраните самостоятелно многобройни проблеми, като направите справка с информацията за отстраняване на неизправности в настоящото ръководство с инструкции или на нашия уеб сайт. В противен случай се свържете с нашия отдел по обслужване на клиенти.

Винаги ще намерим подходящо решение, като опитаме да избегнем ненужни посещения от техник от отдела по обслужване на клиенти.

При всички гаранционни претенции ще гарантираме ремонт на Вашия уред от обучени техници от отдела по обслужване на клиенти и с оригинални резервни части, включително след изтичане на гаранцията на производителя.

По съображения за сигурност ремонти на уреда трябва да се извършват само от обучен специализиран персонал. Гаранцията отпада, ако неупълномощени от нас лица са извършвали ремонти и манипулации или ако нашите уреди са били оборудвани с резервни, допълнителни или помощни части, които не са оригинални и следователно са довели до дефект.

Свързани с функционирането оригинални резервни части съгласно съответната наредба за екопроектиране могат да се поръчат от отдела по обслужване на клиенти за период от минимум 10 години от датата на пускане на пазара на Вашия уред в рамките на Европейското икономическо пространство.

Указание: Съгласно гаранционните условия на производителя услугите на отдела по обслужване на клиенти са безплатни.

Подробна информация относно гаранционния срок и гаранционните условия във Вашата страна можете да получите от отдела по обслужване на клиенти, от Вашия търговец или на нашия уеб сайт.

При контакт с отдела по обслужване на клиенти са Ви необходими номерът на продукта (E-Nr.) и производственият номер (FD) на Вашия уред.

Данните за контакт на отдела по обслужване на клиенти ще намерите в приложения указател на отдели по обслужване на клиенти или на нашия уеб сайт.

Номер на продукта (E-Nr.) и производствен номер (FD)

Номерът на продукта (E-Nr.) и производственият номер (FD) са посочени на табелката с техническите данни на уреда.

В зависимост от модела табелката с техническите данни се намира:

- на вътрешната страна на вратата
- на вътрешната страна на сервисната клапа
- на гърба на уреда

Запишете си данните на Вашия уред и телефонния номер на отдела по обслужване на клиенти, за да разполагате бързо с тях при необходимост.

Повече информация за Вашия модел ще намерите онлайн на <https://energylabel.bsh-group.com>* Този уеб адрес е свързан с официалната европейска продуктова база данни за енергийно етиктиране (EPREL) на ЕС. Към момента на печат нейният уеб адрес все още не беше публикуван. След това моля следвайте инструкциите за търсене на модели. Идентификаторът на модела се състои от знаците преди наклонената черта в номера на продукта (E-Nr.) на табелката с техническите данни. Алтернативно ще намерите идентификатора на модела също на първия ред на енергийния етикет на ЕС.

Доверете се на експертния опит на производителя.

Свържете се с нас. Така можете да сте сигурни, че ремонтите се извършват от обучен сервисен персонал с оригинални резервни части.

* Важи само за страни в Европейското икономическо пространство.



Разходни норми

Следната информация е предоставена в съответствие с регламента за екопроектиране на ЕС. Стойностите, посочени за програмите освен Eco 40-60 са само ориентировъчни и са определени съгласно приложимите стандарти EN60456 и EN62512.

Функцията автоматично дозиране е деактивирана за целта.

Забележка относно сравнителния тест: деактивирайте функцията автоматично дозиране, освен ако функцията е предмет на теста.

Програма	Номинален капацитет [kg]	Разход на електроенергия [kWh/цикъл] *	Разход на вода [л/цикъл] *	Продължителност на програмата [h:min] *	Максимална температура [°C] * 5 min	Скорост на центрофугиране [об/мин] *	Остатък на влага [%] *
Eco 40-60 **	10,0	1,300	59,0	3:53	46	1400	53
Eco 40-60 **	5,0	0,680	46,0	2:58	36	1400	53
Eco 40-60 **	2,5	0,250	26,0	2:58	26	1400	53
Eco 40-60 + Wash+Dry + ☒ (Готово за прибиране в гардероб)**	6,0	4,400	105,0	6:51	37	-	-0,1
Eco 40-60 + Wash+Dry + ☒ (Готово за прибиране в гардероб)**	3,0	2,500	60,0	4:50	35	-	-0,1
👕 Cottons (Памук) 20 °C	10,0	0,390	89,0	3:23	22	1400	46
👕 Cottons (Памук) 40 °C	10,0	1,280	89,0	4:08	41	1400	46
👕 Cottons (Памук) 40 °C + ⬇️ (Предпране)	10,0	1,300	100,0	4:08	41	1400	46
👕 Cottons (Памук) 60 °C	10,0	1,570	89,0	3:26	53	1400	46
👕 Easy-Care (Синтетика) 40 °C	4,0	0,830	66,0	2:29	44	1400	25
👕 Mix (Смесено) 40 °C	4,0	0,630	47,0	1:00	41	1400	50
👕 Wool (Вълна) § 30 °C	2,0	0,220	40,0	0:41	26	800	31

* Действителните стойности може да се различават от посочените стойности поради влиянието на налягането и твърдостта на водата, входната температура, околната температура, вида, количеството и замърсяването на прането, използвания перилен препарат, колебанията в енергозахранването и избраните допълнителни функции.

** Програма за тестване съгласно регламента за екопроектиране на ЕС и регламента за екомаркировка на ЕС (15 °C).



Технически характеристики

Размери:

84,8 cm x 59,8 cm x 62,0 cm
(височина x ширина x дълбочина)

Тегло:

84 kg

Свързване към електрозахранването:

Номинално напрежение 220-240V, 50 Hz

Минимална защита на инсталацията
(=)10 A

Номинална мощност 1900-2300 W

Налягане на водата:

100 – 1000 kPa (1 – 10 bar)

Консумирана мощност при връзка с мрежа (Wi-Fi) в режим на изчакване/ продължителност:

1,1 W/5 min



Aqua-Stop гаранция

Само за устройства с Aqua-Stop

В допълнение към гаранционните искиове спрямо търговеца на базата на договора за покупка и нашата гаранция за устройството ние ще предоставим компенсация при следните условия:

1. Ако повреди от вода се причинят поради повреда в нашата Aqua-Stop система, ние ще компенсирате битовите клиенти за причинената повреда.
2. Гаранцията за отговорност е валидна за експлоатационния живот на уреда.
3. Предварително условие за всички гаранционни искиове е уредът с Aqua-Stop да е инсталиран и свързан правилно в съответствие с нашите инструкции; това също така включва правилно монтирано Aqua-Stop удължение (оригинални аксесоари).
Нашата гаранция не покрива дефектни захранващи линии или фитинги, водещи към свързването Aqua-Stop при крана.
4. Уредите с Aqua-Stop няма нужда да се контролират по време на работа, нито да се обезопасяват след това чрез спиране на крана.
Кранчето трябва да се спира само ако сте далеч от дома за дълъг период от време, напр. за няколко седмици.



Благодарим Ви, че си купихте домашен уред на Bosch!

Регистрирайте вашето ново устройство на MyBosch сега и спечелете директно от:

- Съвети и трикове от експерти за вашия уред
- Опции за удължаване на гаранцията
- Отстъпки за аксесоари и резервни части
- Дигитален наръчник и всички данни за уреда на едно място
- Лесен достъп до сервизното обслужване за домакински уреди Bosch

Безплатно и лесно регистриране - вкл. и на мобилни телефони:

www.bosch-home.com/welcome



Нуждаете се от помощ? Ще я намерите тук.

Експертен съвет за вашите битови уреди на Bosch, нуждаете се от помощ при проблеми или ремонт от експерти на Bosch.

Научете повече за многото начини, по които Bosch осигурява съдействие:

www.bosch-home.com/service

Данни за контакт на всички страни са посочени в приложената сервизна директория.

Robert Bosch Hausgeräte GmbH

Carl-Wery-Straße 34

81739 München, GERMANY

www.bosch-home.com



9001495884 (0009)

bg